

MANUAL DE INSTALAÇÃO

AR

CONDICIONADO

Leia o manual de instalação na íntegra antes de instalar o produto.
O trabalho de instalação deverá ser executado em conformidade com as normas de instalação nacionais e, apenas, por pessoal autorizado.
Depois de ler este manual de instalação na totalidade, por favor, guarde-o para consultas futuras.

Cassete Montada no Tecto - 1 Via

ÍNDICE

3 PEÇAS DE INSTALAÇÃO







4 PRECAUÇÕES DE SEGURANÇA

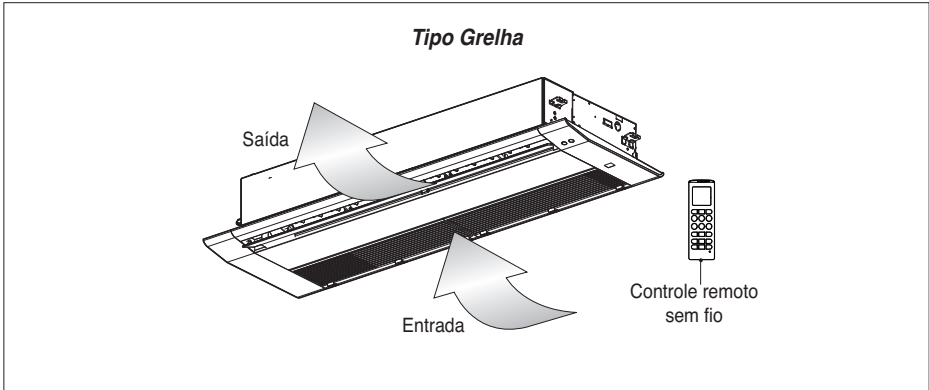

7 INSTALAÇÃO

- 7 Selecção do melhor local
- 8 Dimensões do Tecto e Localização Parafusos de Suspensão
- 9 Instalação do Pannel Decorativo (Tipo Grelha)
- 10 Tubagem de Drenagem
- 11 Conexão da Cablagem
- 13 Configuração de Instalação - Configurar o Endereço de Controlo Central
- 13 Configuração de Instalação - Verificação do Endereço de controlo centralizado
- 14 Configuração do instalador - Como aceder ao modo de configuração do instalador
- 15 Configuração de Instalação - Tabela de Códigos de Configuração da Instalação
- 16 Nome e Função do Controlo Remoto (Acessório)
- 17 Configuração dos Interruptores DIP

Peças de Instalação



Nome	Mangueira de drenagem	Braçadeira de metal	Anilha para Suporte de Suspensão	Banda de plástico	Isolamento para Instalação
Quantidade	1 Peça	2 Peças	8 Peças	4 Peças	1 Conjunto
Forma					 Para tubo de gás  Para tubo de líquido

Nome	Esquema para instalação	Instalação e Manual do Proprietário
Quantidade	1 Peça	1 Peça
Forma		

Precauções de segurança

Para prevenir ferimentos no utilizador ou noutras pessoas e danos de propriedade, deverá seguir as seguintes instruções.

- Certifique-se de que lê as instruções antes de instalar o ar condicionado.
- Certifique-se de que cumpre e lê as precauções, pois estas contém itens relacionados com a segurança.
- A utilização incorrecta por ignorar as instruções poderá provocar danos. O grau de seriedade é classificado pelas seguintes indicações.



AVISO

Este símbolo indica a possibilidade de morte ou perigo grave .



ALERTA

Este símbolo indica a possibilidade de lesões pessoais ou apenas danos materiais.

- O significado dos símbolos usados neste manual estão indicados abaixo.



Assegure-se de que não efectua.



Assegure-se de que segue as instruções

⚠ AVISO

Instalação

- Não use um disjuntor de circuito defeituoso ou com capacidade insuficiente. Use este aparelho com um circuito dedicado.
 - Existe risco de incêndio ou choque eléctrico.
- Para trabalhos de electricidade, contacte o vendedor, o revendedor, um electricista qualificado ou um Centro de Assistência Autorizada.
 - Não desmonte ou repare o produto. Existe risco de incêndio ou choque eléctrico.
- Ligue sempre o produto à terra.
 - Existe risco de incêndio ou choque eléctrico.
- Instale de forma segura o painel e a tampa da caixa de controlo.
 - Existe risco de incêndio ou choque eléctrico.
- Instale sempre um circuito dedicado e um disjuntor.
 - Uma cablagem ou instalação incorrecta podem causar incêndios ou choques eléctricos.
- Use um disjuntor ou fusível com a classificação correcta.
 - Existe risco de incêndio ou choque eléctrico.
- Não modifique ou aumente o cabo eléctrico.
 - Existe risco de choque eléctrico.
- Não instale, retire ou reinstale a unidade por si próprio (cliente).
 - Existe risco de incêndio, choque eléctrico, explosão ou danos.
- Tenha cuidado ao desembalar e instalar o produto.
 - As extremidades afiadas podem causar danos. Tenha cuidado especialmente com as arestas da caixa, e com as aletas do condensador e do evaporador.
- Para a instalação, contacte sempre o vendedor ou um Centro de Assistência Autorizado.
 - Existe risco de incêndio, choque eléctrico, explosão ou danos.
- Não instale o produto num suporte de instalação defeituoso.
 - Tal pode causar lesões, acidentes ou danos no produto.
- Certifique-se de que a área de instalação não se deteriora com o passar dos anos.
 - Se a base abater, o ar condicionado pode cair com a mesma, causando danos materiais, a avaria do produto ou lesões pessoais.

- Não ligue o disjuntor ou a energia nas casos em que o painel frontal, o armário eléctrico, a tampa superior ou a tampa da caixa de controlo tenham sido removidas ou estejam abertas.
 - Caso contrário, poderá ocorrer incêndio, choque eléctrico, explosão ou morte.
- Usar bomba de vácuo ou gás inerte (azoto) quando fizer teste de fugas ou purga por ar. Não comprimir o ar ou oxigénio e não usar gases inflamáveis. Caso contrário, pode causar incêndio ou explosão.
 - Existe risco de morte, lesões, incêndio ou explosão.

Operação

- Não deixe o ar condicionado funcionar durante muito tempo, se a humidade for muito elevada e se uma porta ou janela estiver aberta.
 - A humidade pode condensar e molhar ou danificar os móveis.
- Certifique-se de que o cabo eléctrico não pode ser puxado ou danificado durante a operação.
 - Existe risco de incêndio ou choque eléctrico.
- Não coloque nada sobre o cabo eléctrico.
 - Existe risco de incêndio ou choque eléctrico.
- Não ligue ou desligue a ficha de alimentação durante a operação.
 - Existe risco de incêndio ou choque eléctrico.
- Não toque (comande) o produto com as mãos molhadas.
 - Existe risco de incêndio ou choque eléctrico.
- Não coloque um aquecedor ou outros aparelhos perto do cabo eléctrico.
 - Existe risco de incêndio e choque eléctrico.
- Não deixe entrar água nas partes eléctricas.
 - Existe risco de incêndio, avaria do produto ou choque eléctrico.
- Não armazene nem use gases inflamáveis ou combustíveis perto do produto.
 - Existe risco de incêndio ou avaria do produto.
- Não use o produto num espaço confinado durante um longo período de tempo.
 - Pode ocorrer falta de oxigénio.
- Se derramar gás inflamável, desligue o gás e abra uma janela para ventilação antes de ligar o produto.
 - Não use o telefone, nem ligue ou desligue interruptores. Existe risco de explosão ou incêndio.
- Se forem emitidos sons estranhos, ou se sair fumo pelo produto. Desligue o disjuntor ou desligue o cabo de alimentação eléctrica.
 - Existe risco de choque eléctrico ou incêndio.
- Pare a operação e feche a janela em caso de tempestade ou furacão. Se possível, retire o produto da janela antes de chegar o furacão.
 - Existe risco de danos materiais, avaria do produto ou choque eléctrico.
- Não abra a grelha de entrada do produto durante a operação. Não toque no filtro electrostático, se a unidade estiver equipada com este.)
 - Existe risco de lesão física, choque eléctrico ou avaria do produto.
- Se o produto ficar mergulhado (inundado ou submerso), contacte um Centro de Assistência Autorizado.
 - Existe risco de incêndio ou choque eléctrico.
- Tenha cuidado para que não entre água no aparelho.
 - Existe risco de incêndio, choque eléctrico ou danos no produto.
- Ventile regularmente a divisão com o produto, se o utilizar juntamente com um fogão, etc.
 - Existe risco de incêndio ou choque eléctrico.
- Desligue a corrente antes de limpar ou efectuar manutenção no produto.
 - Existe risco de choque eléctrico.
- Se não pretender utilizar o produto durante um longo período de tempo, desligue a ficha da corrente ou desligue o disjuntor.
 - Existe risco de falha ou avaria do produto, ou de uma operação imprevista.
- Certifique-se de que ninguém pode andar ou cair sobre a unidade exterior.
 - Tal pode resultar em lesões e danos no produto.

 **ALERTA**

Instalação

- Inspeccione as fugas de gás (refrigerante) após a instalação ou reparação do produto.
 - Os baixos níveis de refrigerante podem causar a avaria do produto.
- Instale a mangueira de drenagem para garantir que a água é devidamente drenada para fora.
 - Uma ligação incorrecta pode causar o derramamento de água.
- Mantenha o nível mesmo ao instalar o produto.
 - Para evitar vibrações ou fugas de água.
- Não instale o produto num local onde o ruído ou o ar quente da unidade externa possam perturbar os vizinhos.
 - Tal pode causar problemas para os seus vizinhos.
- O produto deve ser levantado e transportado por duas ou mais pessoas.
 - Evite lesões pessoais.
- Não instale o produto onde este fique directamente exposto a ventos do mar (com salitre).
 - Tal pode causar a corrosão do produto. A corrosão, particularmente no condensador e nas aletas do evaporador, pode causar o mau funcionamento do produto ou uma operação ineficiente.

Operação

- Não exponha a pele directamente ao ar frio durante longos períodos de tempo. (Não se sente na tiragem.)
 - Tal pode prejudicar a sua saúde.
- Não use o produto para finalidades especiais, como para conservar alimentos, obras de arte, etc. Este é um aparelho de ar condicionado, e não um sistema de refrigeração de precisão.
 - Existe risco de danos ou perda de propriedade.
- Não bloqueie a entrada ou a saída do fluxo de ar.
 - Tal pode causar a avaria do produto.
- Use um pano macio para o limpar. Não use detergentes agressivos, solventes, etc.
 - Existe risco de incêndio, choque eléctrico ou danos nas partes de plástico do produto.
- Não toque nas peças metálicas do produto ao remover o filtro de ar. São muito afiadas!
 - Existe risco de lesões pessoais.
- Não ande nem coloque objectos por cima do produto. (unidades externas)
 - Existe risco de lesões pessoais e de avaria do produto.
- Insira sempre o filtro correctamente. Limpe o filtro a cada duas semanas ou mais frequentemente, se necessário.
 - Um filtro sujo reduz a eficiência do ar condicionado e pode causar o mau funcionamento ou a avaria do produto.
- Não introduza as mãos ou outros objectos através das entradas ou saídas de ar, enquanto o produto estiver em funcionamento.
 - Existem peças afiadas e em movimento que podem causar lesões.
- Não beba a água drenada do produto.
 - Esta água não é pura e pode causar graves problemas para a saúde.
- Use um banco ou uma escada firme ao limpar ou efectuar a manutenção produto.
 - Tenha cuidado e evite lesões.
- Substitua todas as pilhas do controlo remoto por pilhas novas do mesmo tipo. Não misture pilhas antigas com pilhas novas, ou diferentes tipos de pilhas.
 - Existe risco de incêndio ou explosão.
- Não recarregue ou desmonte as pilhas. Não elimine as pilhas pelo fogo.
 - Estas podem arder ou explodir.
- Se o líquido das pilhas tocar na sua pele ou na sua roupa, lave bem com água limpa. Não use o controlo remoto se as pilhas tiverem derramado.
 - Os químicos contidos nas pilhas podem causar queimaduras ou outros problemas de saúde.
- Se ingerir o líquido das pilhas, escove os seus dentes e consulte um médico. Não use o controlo remoto se as pilhas tiverem derramado.
 - Os químicos contidos nas pilhas podem causar queimaduras ou outros problemas de saúde.
- Os meios de desconexão devem ser incorporados na fiação fixa de acordo com as regras de fiação.

Instalação

Leia completamente, e siga as instruções passo a passo.

Seleção do melhor local

- Não deve existir nenhuma fonte de calor ou vapor junto da unidade.
- Não devem existir obstáculos à circulação de ar.
- Local onde a circulação de ar na divisão seja boa.
- Local onde a drenagem possa ser facilmente efectuada.
- Local onde a prevenção de ruído seja considerada.
- Não instale a unidade perto da porta.
- Observe os espaços indicados pelas setas, na parede, no tecto ou outros obstáculos.
- A unidade de interior deve ter espaço para manutenção.

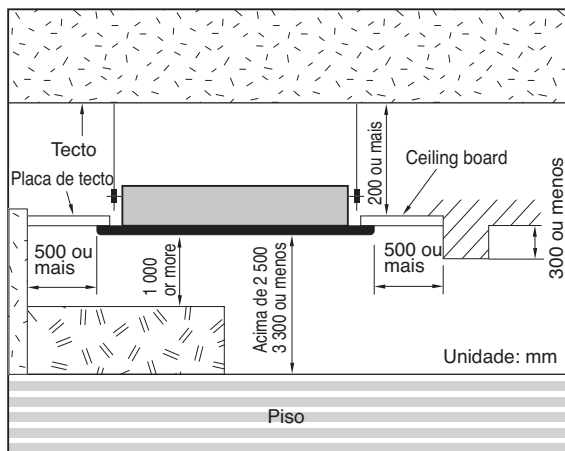

! ALERTA

Caso a unidade seja instalada perto do mar, as peças de instalação, podem ficar corroidas pelo sal. As peças de instalação (e a unidade) devem ser sujeitas a medidas de anti-corrosão apropriadas.

• Evite instalar nos locais seguintes;

1. Locais como restaurantes e cozinhas onde é gerada uma quantidade considerável de vapor de óleo e poeiras. Estes podem provocar uma redução na eficiência do permutador, pingos de água ou mau funcionamento da bomba de drenagem. Nestes casos, siga as seguintes acções:
 - Certifique-se de que o ventilador é suficiente para abranger todos os gases nocivos deste local.
 - Efectue a instalação do ar condicionado suficientemente afastada da cozinha para não aspirar vapores oleosos.
2. Evite instalar o ar condicionado em locais onde seja manuseado óleo de cozinhar ou geradas poeiras.
3. Evite locais onde seja gerado gás inflamável.
4. Evite locais onde seja gerado gás nocivo.
5. Evite locais perto de geradores de alta frequência.

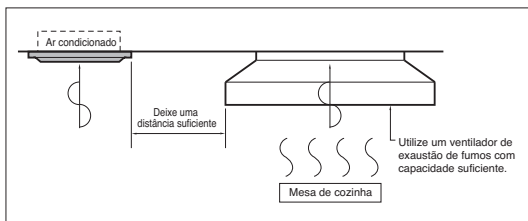

Dimensões do Tecto e Localização Parafusos de Suspensão

As dimensões do esquema em papel para instalação, são as mesmas dimensões que a abertura a realizar no tecto.

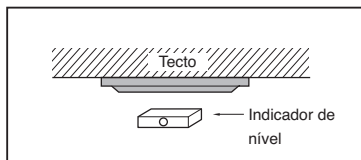

⚠️ ALERTA

- Este ar condicionado utiliza bomba de drenagem.
- Instale a unidade horizontalmente usando um indicador de nível.
- Durante a instalação, tenha cuidado para não danificar os cabos eléctricos.

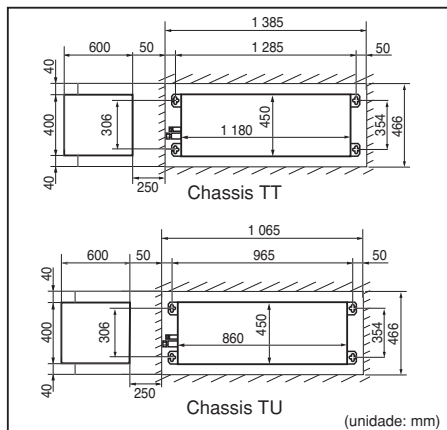

- Selecione e marque a posição dos parafusos de fixação e o orifício para a tubagem.
- Decida onde vai fixar os parafusos ligeiramente inclinados na direcção da drenagem, após considerar a direcção da tubagem de drenagem.
- Faça o orifício para fixar o parafuso na parede.

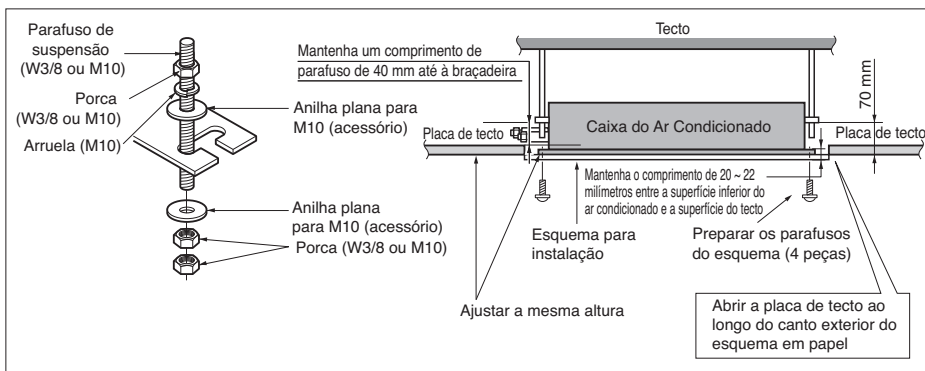
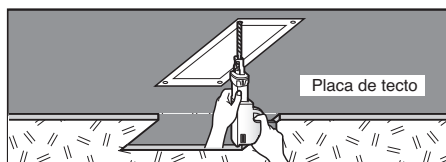

As peças seguintes são adquiridas localmente.

- Parafuso de Suspensão - W 3/8 ou M10
- Porca - W 3/8 ou M10
- Arruela - M10
- Anilha Plana - M10

⚠️ ALERTA

Aperte a porca e o parafuso para evitar que a unidade caia.

Instalação do Painel Decorativo (Tipo Grelha)

O painel decorativo tem um sentido de instalação.

Antes de instalar o painel de decoração, remova sempre o esquema em papel.

1. Abra a palheta de saída de ar, e extrair as tampas laterais.
2. Remova a grelha de entrada de ar do painel decorativo.
3. Encaixe o painel decorativo na unidade de interior, usando os ganchos anexados a parte inferior de ambos os lados do painel decorativo.
4. Organize os cabos de forma a não ficarem presos entre o painel decorativo e a unidade de interior.
5. Enparafuse 7 parafusos de fixação. (9, 12 kBTu/h: 6 parafusos)
6. Ligue o conector do motor de palhetas e o conector de exibição. (Conector Plasma para o modelo de plasma)
7. Instale a grelha de entrada de ar (incluindo o filtro de ar) e as tampas laterais.

Unidade de ar condicionado

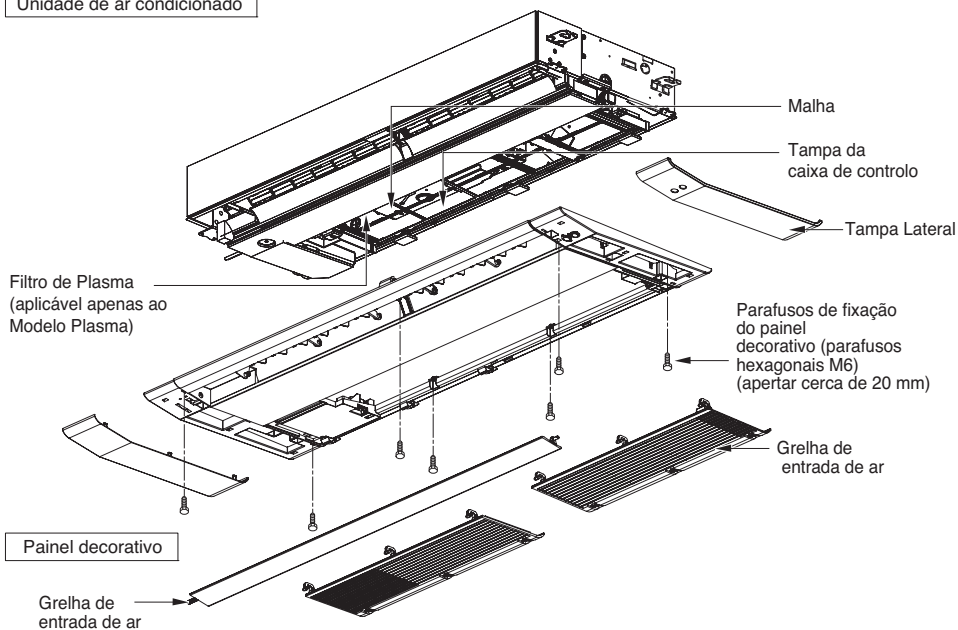

⚠️ ALERTA

Instale correctamente o painel decorativo. As fugas de ar frio provocam condensação.

⇒ Estão a cair gotas de água

Bom exemplo

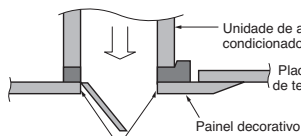

Coloque o isolante (esta parte) e verifique se não existem fugas de ar frio

Mau exemplo

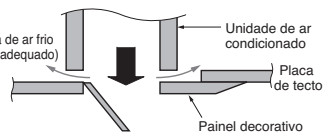

Tubagem de Drenagem

- A tubagem de drenagem deve ser instalada em declive descendente (1/50 a 1/100): não esquecer de não aplicar inclinação para cima e para baixo para evitar o fluxo de reversão.
- Durante a ligação da tubagem de drenagem, tenha cuidado para não exercer demasiada força na porta de drenagem na unidade de interior.
- O diâmetro externo da ligação de drenagem na unidade de interior é de 32 mm.

Material da tubagem: Tubo em cloreto de polivinilo VP-25 e suportes do tubo

- Certifique-se de que instala o isolamento térmico na tubagem de drenagem.

Material de Isolamento térmico: Espuma de polietileno de espessura superior a 8 mm.

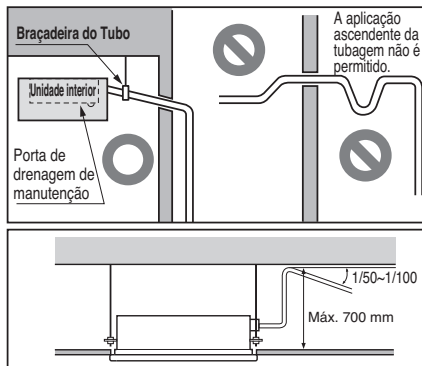

Teste de Drenagem

O ar condicionado utiliza uma bomba de drenagem para drenar a água.

Use o seguinte procedimento para testar o funcionamento da bomba de drenagem:

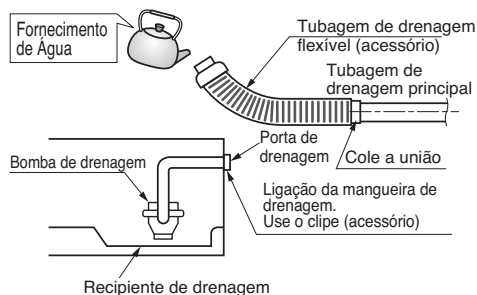

- Ligue o tubo de drenagem principal ao exterior e deixe-o provisoriamente até terminar o teste.
- Faça correr água pela tubagem de drenagem flexível e verifique se há fugas na tubagem.
- Verifique se a bomba de drenagem apresenta um funcionamento normal e ruído quando a respectiva ligação eléctrica estiver completa.
- Quando estiver completado o teste, ligue a tubagem de drenagem flexível à porta de drenagem na unidade de interior.

⚠ ALERTA

A tubagem de drenagem flexível não deve ser dobrada ou aparafusada.

A mangueira dobrada ou aparafusada pode provocar fuga de água.

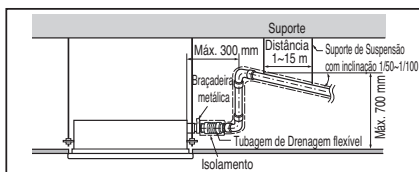

Conexão da Cablagem

- Abra a tampa da caixa de controlo e conecte o cabo do controlo remoto e os fios eléctricos da unidade de interior.
- Remova a tampa da caixa de controlo para efectuar a ligação eléctrica entre as unidades de interior e de exterior (Retire os parafusos)
- Utilize a braçadeira de cabos para fixar o cabo.

⚠ ALERTA

O cabo de ligação entre a unidade de interior e a unidade de exterior deve estar de acordo com as seguintes especificações

(Este equipamento deverá possuir um de cabo em conformidade com a regulamentação nacional).

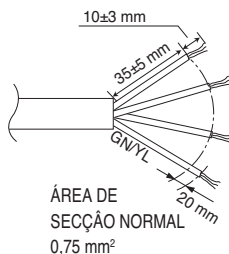

Se o cabo de alimentação estiver danificado, deve ser substituído por um cabo especial ou extensão disponível num agente autorizado pelo fabricante.

⚠ ALERTA

O cabo de alimentação ligado à unidade deve ser escolhido de acordo com as seguintes especificações.

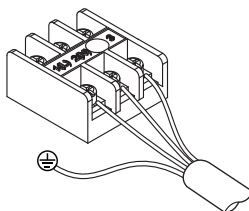

Precauções quando efectua a ligação dos cabos eléctricos.

Utilize terminais de olhal nas ligações ao terminal de alimentação.

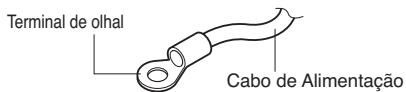

Quando nenhum estiver disponível, siga as instruções abaixo.

- Não ligue cabos de secções diferentes ao bloco de terminais eléctrico. (Deformações nos cabos podem provocar aquecimento anormal.)
- Ao ligar cablagem com a mesma secção, proceda de acordo com a figura seguinte.

Conecte a cablagem com a mesma espessura em ambos os lados.

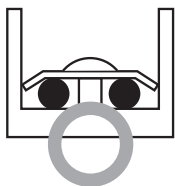

É proibido conectar dois para um lado.



É proibido para conectar cablagem de diferentes espessuras.



- Para a cablagem, utilize o cabo de alimentação designado, ligue-o com firmeza, e de seguida, prenda-o para evitar pressão externa exercida sobre o bloco terminal.
- Use uma chave de fenda adequada para apertar os parafusos dos terminais. Uma chave de fenda com uma cabeça pequena irá desgastar a cabeça e tornar de aperto impossível.
- O aperto excessivo dos parafusos dos terminais pode parti-los.

Configuração de Instalação - Configurar o Endereço de Controlo Central

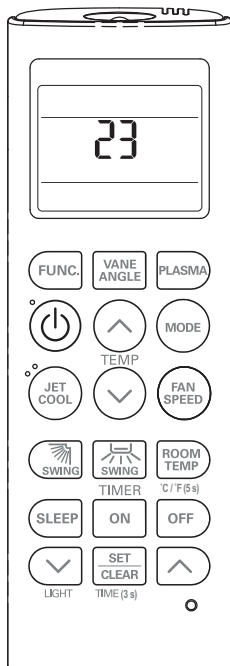

- 1** Com o botão MODE pressionado, prima o botão RESET.



- 2** Ao usar o botão TEMPERATURE SETTING, defina o endereço da unidade de interior.

- Intervalo de configuração: 00 ~ FF



- 3** Após configurar o endereço, pressione o botão ON/OFF na direcção da unidade de interior 1 vez.



- 4** A unidade de interior exibirá o endereço definido para completar a configuração do endereço.

- O tempo de exibição do endereço e método podem diferir de acordo com o tipo de unidade de interior.

- 5** Reconfigure o controlador remoto para usar o modo de funcionamento geral.

Configuração de Instalação - Verificação do Endereço de controlo centralizado

- 1** Com o botão FUNCTION pressionado, prima o botão RESET.



- 2** Pressione o botão ON/OFF na direcção da unidade de interior 1 vez, e a unidade de interior irá exibir o endereço definido na janela de visualização.



- O tempo de exibição do endereço e método podem diferir de acordo com o tipo de unidade de interior.

- 3** Reconfigure o controlador remoto para utilizar o modo de funcionamento geral.



Configuração do instalador- Como aceder ao modo de configuração do instalador

⚠ ALERTA

O modo de configuração do instalador serve para definir as funções detalhadas do controlador remoto.

Se o modo de configuração do instalador não estiver devidamente configurado, pode provocar problemas no equipamento, ferimentos no utilizador ou danos no local onde se encontra o equipamento. Deve ser configurado por instaladores certificados, qualquer instalação ou alteração efectuada por pessoal não certificado será da sua inteira responsabilidade. Neste caso, a assistência livre de encargos, (garantia), não poderá ser fornecida.

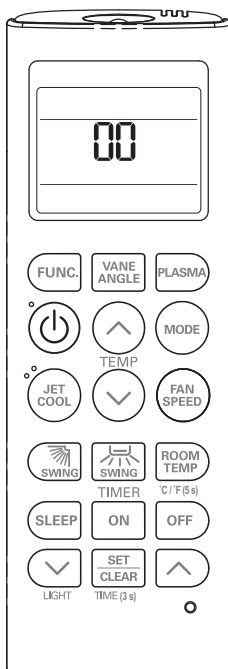

1 Com o botão JET COOL pressionado, prima o botão RESET.



2 Ao utilizar o botão TEMPERATURE SETTING, defina o código da função 2 e o valor de configuração. (Consulte a Tabela de códigos de configuração de instalador.)

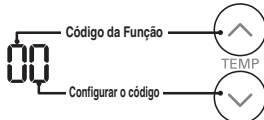

3 Prima o botão ON/OFF na direcção da unidade de interior 1 vez.



4 Reconfigure o controlador remoto para utilizar o modo de funcionamento geral.



Consulte a Tabela de códigos de configuração de instalador na página seguinte.

Configuração de Instalação - Tabela de Códigos de Configuração da Instalação

Tabela de Códigos de Configurações do Instalador

Nº.	Função	Código da Função	Valor definido	LCD do Controlador Remoto
0	Sobreposição de Modo	0	0: Definir como Principal	00
			1: Definir como Secundário	01
1	Seleção de altura de tecto	1	1: Normal	11
			2: Baixo	12
			3: Alto	13
			4: Muito Alto	14
2	Controlo de Grupo	2	0: Definir como Principal	20
			1: Definir como Secundário	21
			2: Verifique Principal/Secundário	22
	Aquecedor auxiliar	2	3: Definir como aquecedor auxiliar	23
			4: Cancelar aquecedor auxiliar	24
5: Verificar instalação de aquecedor auxiliar			25	

Sobreposição de Modo

Esta função é apenas para o modelo bomba de calor com comutação não-automática .

Seleção de altura de tecto

A unidade de interior conectada ao controlador remoto com fios funciona como configuração de controlador remoto com fios.

Controlo de Grupo

Esta função é apenas para controlo de grupo. Não configure esta função em caso de não controlo de grupo. Após definir o controlo de grupo do produto, desligue a energia, e depois volte-a a ligar após 1 minuto.

Aquecedor auxiliar

Esta função é aplicada apenas a modelos com função de aquecedor auxiliar activa.

Nome e Função do Controlo Remoto (Acessório)

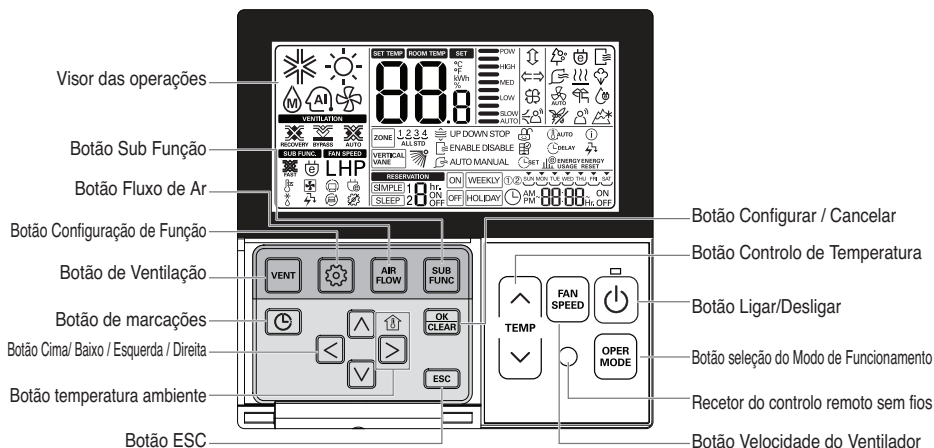

Visor das operações: Exibe o estado da operação e configurações

Botão de Ventilação: Para as operações de encravamento do ar condicionado e ventilador

Botão Configuração de Função: Para seleccionar a função de operações adicional

Botão Fluxo de Ar: Para seleccionar os fluxos de ar

Botão Sub Função: Para seleccionar a função de operações adicional

Botão de marcações: Para programar o horário de marcação

Botão Cima/ Baixo / Esquerda / Direita: Para alterar as configurações no menu

Botão temperatura ambiente: Para verificar a temperatura do interior

Botão ESC: Para sair do menu

Botão Configurar / Cancelar: Para gravar as configurações no menu

Botão Controlo de Temperatura: Para alterar a temperatura desejada

Botão Velocidade do Ventilador: Para seleccionar a velocidade do ventilador

Botão Ligar/Desligar: Para ligar / desligar com um controlo remoto

Botão de Selecção de Modo: Para seleccionar o modo de operação

Recetor do controlo remoto sem fios

* Algumas funções podem não estar operacionais ou visíveis dependendo do tipo de equipamento.

* Irá apresentar um valor estranho na temperatura da divisão caso o controlo remoto com fios não esteja conectado

Modelo: PREMTB001 (Cor Branca)

PREMTBB01 (Cor Preta)

Configuração dos Interruptores DIP

	Função	Descrição	Remover a Configuração	Configurar	Por defeito
SW1	Comunicação	N/A (Padrão)	-	-	Desligado
SW2	Ciclo	N/A (Padrão)	-	-	Desligado
SW3	Controlo de Grupo	Seleção do Principal e Secundário	Mestre	Seguidor	Desligado
SW4	Modo de Contacto Seco	Seleção do módulo de Contacto Seco	Controlo remoto com fios/sem fios Seleção do modo de funcionamento manual ou auto	Auto	Desligado
SW5	Instalação	Funcionamento contínuo da ve'ntoinha	Eliminação do funcionamento contínuo	-	Desligado
SW6	Ligação de Aquecimento	N/A	-	-	Desligado
SW7	Ligação do Ventilador	Seleção da ligação ao Ventilador	Remoção das ligações	Trabalho	Desligado
	Seleção de ventoinha (Consola)	Seleção da ventoinha para cima/Baixo	Ventoinha superior + Ventoinha inferior	Apenas ventoinha superior	
	Seleção da Região	Seleção da região tropical	Modelo Geral	Modelo Tropical	
SW8	etc.	Soltas	-	-	Desligado

