

12. Manual de Operação

Precauções de Segurança



Leia atentamente as precauções contidas neste manual antes de operar a unidade.



Este aparelho está abastecido com o fluido refrigerante R32.

- Guarde este manual onde o usuário possa encontrá-lo facilmente.
- As precauções aqui descritas são classificadas como ADVERTÊNCIA e CUIDADO. Ambas contêm informações importantes relativas à segurança. Certifique-se de observar todas as precauções sempre.

ADVERTÊNCIA

O não cumprimento correto destas instruções pode resultar em ferimentos ou morte.

CUIDADO

O não cumprimento correto destas instruções pode resultar em danos materiais ou ferimentos pessoais, que podem ser graves, dependendo das circunstâncias.



Nunca faça.



Certifique-se de seguir as instruções.





Certifique-se de estabelecer uma conexão de aterramento elétrico.

- Após a leitura, mantenha este manual em um local de fácil acesso para que você possa consultá-lo sempre que necessário. Se o equipamento for transferido para um novo usuário, certifique-se também de entregar o manual.

ADVERTÊNCIA

- Para evitar incêndio, explosão ou ferimentos, não opere a unidade quando detectados gases nocivos (por exemplo, inflamáveis ou corrosivos) perto da unidade. 
- Esteja ciente de que a exposição prolongada e direta ao ar frio do ar condicionado, ou ao ar que é muito frio, pode ser prejudicial à sua condição física e saúde.
- Não coloque objetos, incluindo hastes, os dedos, etc., na entrada ou na saída de ar. O produto pode sofrer danos devido ao contato com as pás da ventoinha de alta velocidade do ar condicionado.
- Não tente reparar, desmontar, reinstalar ou modificar o ar condicionado por conta própria, pois isso pode resultar em vazamento de água, choques elétricos ou riscos de incêndio.
- Não use spray inflamável perto do ar condicionado, caso contrário isto pode resultar em incêndio.
- Não use um refrigerante diferente daquele indicado na unidade externa (R32) ao instalar, mover ou reparar o aparelho. O uso de outros fluidos refrigerantes pode causar problemas ou danos à unidade e ferimentos pessoais.
- Para evitar choques elétricos, não opere o aparelho com as mãos molhadas.

- Cuidado com o fogo em caso de vazamento do fluido refrigerante. Se o ar condicionado não estiver operando corretamente, ou seja, não estiver gerando ar frio, o vazamento do fluido refrigerante pode ser a causa. Consulte sua central de assistência técnica para obter ajuda. O fluido refrigerante dentro do ar condicionado é seguro e normalmente não há vazamento. Entretanto, em caso de vazamento, o contato com um queimador, aquecedor ou fogão ligados pode resultar na geração de gás nocivo. Não utilize o ar condicionado até que uma pessoa de assistência técnica qualificada confirme que o vazamento foi reparado. 
- Não tente instalar ou fazer manutenção no ar condicionado por conta própria. A instalação incorreta pode resultar em vazamento de água, choque elétrico ou riscos de incêndio. Entre em contato com sua central de assistência técnica local ou pessoal de serviços qualificado para trabalhos de instalação e manutenção.
- Se o ar condicionado estiver com defeito de funcionamento (emitindo um odor de queimado, etc.), desligue a energia para a unidade e entre em contato com sua central de assistência técnica local. A operação contínua sob tais circunstâncias pode resultar em falhas, choques elétricos ou riscos de incêndio.
- Certifique-se de instalar um interruptor ou disjuntor diferencial residual. A não instalação do disjuntor de corrente diferencial pode resultar em choques elétricos ou incêndio.

- Certifique-se de aterrar a unidade. Não aterre a unidade em uma tubulação de serviços utilitários, para-raios ou fio de aterramento telefônico. Um aterramento inadequado pode resultar em choque elétrico. 

CUIDADO

- Não utilize o ar condicionado para outros fins que não aqueles para os quais ele foi concebido. Não utilize o ar condicionado para resfriar instrumentos de precisão, alimentos, plantas, animais ou obras de arte, pois isso pode afetar negativamente o desempenho, qualidade e/ou longevidade do objeto em questão. 
- Não exponha plantas ou animais diretamente ao fluxo de ar da unidade, pois isso pode causar efeitos adversos.
- Não coloque aparelhos que produzem chamas abertas em locais expostos ao fluxo de ar da unidade, pois isso pode prejudicar a combustão do queimador.
- Não bloqueie as entradas ou saídas de ar. O fluxo de ar prejudicado pode resultar em desempenho insuficiente ou problemas.
- Não sente na unidade externa, não coloque coisas sobre a mesma nem a puxe. Isso pode causar acidentes, tais como queda ou tombamento, resultando assim em ferimentos, mau funcionamento do produto ou danos ao mesmo.
- Não coloque objetos que sejam suscetíveis à umidade diretamente sob as unidades internas ou externas. Sob certas condições, a condensação na unidade principal ou nos tubos de refrigeração, a sujeira do filtro de ar ou o bloqueio da drenagem podem causar gotejamento, resultando em entupimento ou falha do objeto em questão.
- Após o uso prolongado, verifique o suporte da unidade e seus apoios quanto a danos. Se forem deixados em condições danificadas, a unidade pode cair e causar danos.
- Para evitar ferimentos, não toque na entrada de ar ou nas aletas de alumínio das unidades internas ou externas.
- O aparelho não foi concebido para uso por crianças pequenas não supervisionadas ou pessoas enfermas. Isso pode resultar em ferimentos pessoais e danos à saúde.
- As crianças devem ser supervisionadas para garantir que não brinquem com a unidade ou seu controle remoto. A operação acidental por uma criança pode resultar em ferimentos pessoais e prejudicar a saúde.
- Evite impactos nas unidades internas e externas, caso contrário isso pode resultar em danos ao produto.
- Não coloque artigos inflamáveis, tais como latas de spray, a menos de 1 m da saída de ar. As latas de spray podem explodir como resultado do ar quente proveniente das unidades internas ou externas.
- Tome cuidado para não deixar que animais de estimação urinem no ar condicionado. A urina no aparelho de ar condicionado pode resultar em choques elétricos ou incêndio.
- Não lave o ar condicionado com água, pois isso pode resultar em choques elétricos ou incêndio.
- Não coloque recipientes com água (vasos, etc.) sobre a unidade, pois isso pode resultar em choques elétricos ou incêndio se eles tombarem.
- Não conecte as baterias na polaridade errada (+/-), pois isso pode resultar em curto-circuito, incêndio ou vazamento da bateria.

- Para evitar o esgotamento do oxigênio, certifique-se de que a sala esteja adequadamente ventilada se um equipamento como um queimador for usado junto com o ar condicionado. 
- Antes de limpar, certifique-se de parar a operação da unidade e desligar o disjuntor. Caso contrário, podem ocorrer choques elétricos e ferimentos.
- Somente conecte o aparelho de ar condicionado no circuito de alimentação de energia elétrica especificado. Fontes de alimentação diferentes da especificada podem resultar em choques elétricos, superaquecimento e incêndios.
- Instale a mangueira de drenagem de modo a garantir uma drenagem suave. A drenagem imperfeita pode causar umedecimento do edifício, dos móveis, etc.
- Não coloque objetos na proximidade direta da unidade externa e não deixe acumular folhas e outros detritos ao redor da unidade. As folhas são um leito quente para pequenos animais que podem entrar na unidade. Uma vez dentro da unidade, tais animais podem causar mau funcionamento, fumaça ou fogo se entrarem em contato com as partes elétricas.
- Não coloque objetos ao redor da unidade interna. Caso contrário, isso pode afetar negativamente o desempenho e a qualidade do produto, além de reduzir a vida útil do ar condicionado.
- Este aparelho não deve ser usado por pessoas com capacidades físicas, sensoriais ou mentais reduzidas, ou com falta de conhecimento de sua operação, a não ser que tenham recebido supervisão ou instruções relativas ao uso do aparelho pela pessoa responsável por sua segurança. Mantenha o aparelho fora do alcance das crianças para garantir que elas não brinquem com o mesmo.

Nome das Partes

■ Unidade Interna

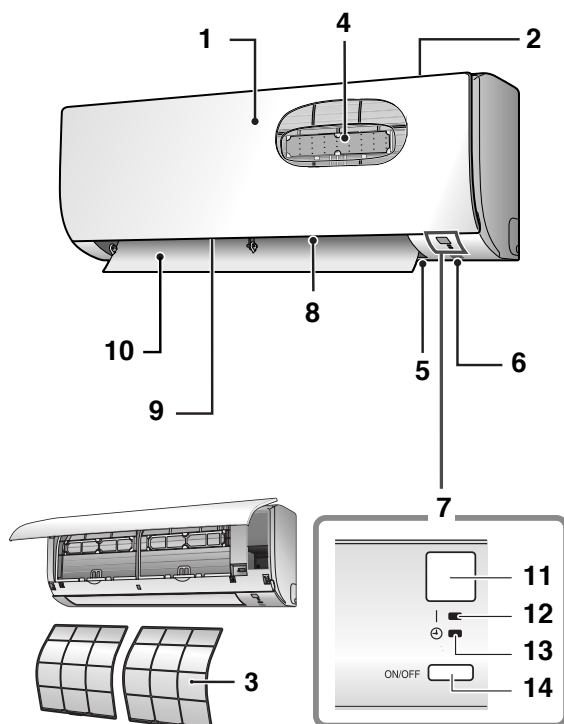

1. Painel frontal
2. Entrada de ar
3. Filtro de ar
4. Filtro acessório
5. Etiqueta de identificação do modelo
6. Sensor de temperatura ambiente
 - Detecta a temperatura do ar ao redor da unidade.
7. Display
8. Saída de ar
9. Persianas (lâminas verticais):
 - As persianas estão dentro da saída de ar.
10. Aletas (lâminas horizontais)
11. Receptor de sinal:
 - Recebe sinais provenientes do controle remoto.
 - Quando a unidade receber um sinal, você ouvirá um sinal sonoro.

Caixa	Tipo de som
Início da operação	bip-bip
Configurações alteradas	um bip
Parada de operação	um bip longo

12. Lâmpada de OPERAÇÃO (verde)
13. Lâmpada TIMER (laranja)
14. Botão LIGA/DESLIGA da unidade interna:
 - Pressione este botão uma vez para iniciar a operação. Aperte mais uma vez para parar.
 - Para a configuração do modo de operação, consulte a tabela a seguir.

Modo	Ajuste de temperatura	Velocidade de ventilação
REFRIGERAÇÃO	22°C	AUTO

- Este botão pode ser usado quando o controle remoto estiver ausente.

■ Unidade Externa

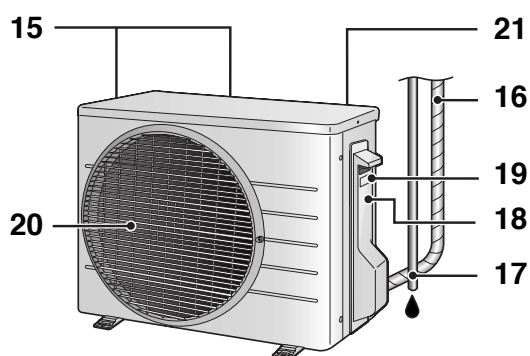

A aparência da unidade interna/externa pode diferir entre os diversos modelos.

15. Entrada de ar (traseira e lateral)
16. Tubulação frigorífica e cabo de interligação
17. Mangueira de dreno
18. Terminal de aterramento (interno)
19. Etiqueta de identificação
20. Saída de ar
21. Sensor de temperatura externa (traseira)

Nome das Partes

■ Controle remoto

1. **Transmissor de sinal:**
 - Envia sinais para a unidade interna.
2. **Visor (LCD com luz de fundo):**
 - Exibe a configuração atual.
(Nesta ilustração, cada seção é mostrada com seu display ligado para fins de explicação).
3. **Botão LIGA/DESLIGA:**
 - Pressione este botão uma vez para iniciar a operação. Aperte mais uma vez para parar.
4. **Botão de ajuste de TEMPERATURA:**
 - Muda o ajuste de temperatura.
5. **Botão de configuração VENTILADOR:**
 - Seleciona o ajuste da velocidade de ventilação.
6. **Botão OSCILAÇÃO:**
 - Ajusta a direção do fluxo de ar.
7. **Botão POTENTE:**
 - Operação POTENTE
8. **Botão seletor de MODO:**
 - Seleciona o modo de operação.
(DESUMIDIFICAÇÃO/REFRIGERAÇÃO/VENTILAÇÃO)
9. **Botão ECONO:**
 - Operação ECONO
10. **Botão CONFORTO:**
 - Operação CONFORTO
11. **Botão TEMPORIZADOR LIGAR**
12. **Botão CANCELA TEMPORIZADOR**
 - Cancela o ajuste do temporizador.
13. **Botão TEMPORIZADOR DESLIGAR**
14. **Botão Wi-Fi**
 - Operação Wi-Fi

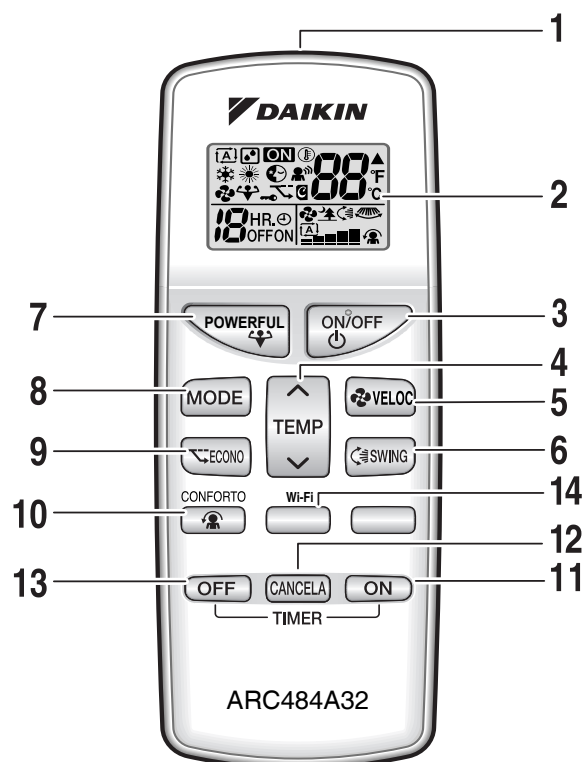

NOTA

■ Observações sobre o controle remoto

- Nunca exponha o controle remoto à luz solar direta.
- A presença de poeira no transmissor ou receptor de sinal reduzirá a sensibilidade. Limpe a poeira com um pano macio.
- A comunicação do sinal pode ser desativada se uma lâmpada fluorescente tipo partida eletrônica (tal como uma lâmpada tipo inversor) estiver na sala. Consulte sua central de assistência técnica se for esse o caso.
- Se o controle remoto ativar outros dispositivos elétricos, afaste-os ou consulte sua central assistência técnica.

Preparação Antes da Operação

⚠ CUIDADO

O manuseio incorreto das baterias pode acarretar em ferimentos por vazamento, ruptura ou aquecimento da bateria, ou resultar em falhas do equipamento. Observe as seguintes precauções e use com segurança.

- Se a solução existente nas baterias entrar em contato com os olhos, não os esfregue. Ao invés disso, lave-os imediatamente com água da torneira e procure assistência de um profissional médico.
- Mantenha longe do alcance das crianças. Caso as baterias sejam ingeridas, procure imediatamente a assistência de um profissional médico.
- Não exponha as pilhas ao calor ou ao fogo. Não desmonte nem modifique as pilhas. O isolamento ou a vedação de liberação de gás dentro da bateria pode ser danificado, resultando em vazamento, ruptura ou aquecimento da pilha.
- Não danifique nem destaque as etiquetas das pilhas.

■ Para inserir as pilhas

1. Retire a tampa traseira deslizando-a e depois a levante levemente.
2. Insira 2 pilhas secas (AAA).
3. Recoloque a tampa traseira.

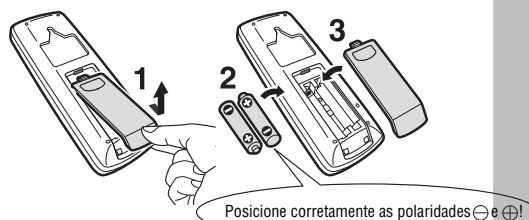

■ Para operar o controle remoto

- Para usar o controle remoto, aponte o transmissor para a unidade interna. Se houver algo bloqueando os sinais entre a unidade e o controle remoto, tal como uma cortina, a unidade não funcionará.
- Não deixe o controle remoto cair. Não molhe o controle remoto.
- A distância máxima de transmissão é de cerca de 7m.

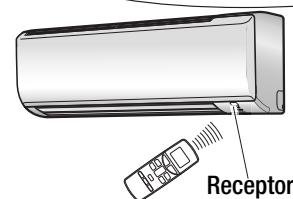

■ Para anexar os filtros acessórios

- Coloque os filtros acessórios sob as abas da estrutura do filtro na unidade interna.
Tipo de filtro: Filtro Íons de Prata
- Ao fixar filtros acessórios, consulte a seção "**Cuidados e Limpeza**", e retire os filtros de ar.

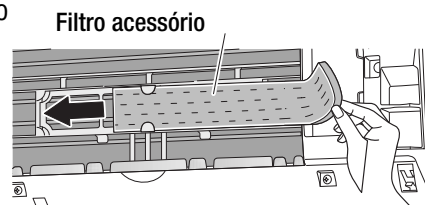

■ Ligue o disjuntor

- Assim que ligada a energia, as aletas da unidade interna abrem e fecham uma vez para definir a posição de referência.

NOTA

■ Dicas para economizar energia

- Tenha cuidado para não resfriar/aquecer excessivamente a sala.
- Manter o ajuste de temperatura em um nível moderado ajuda a economizar energia.
- Cubra as janelas com uma persiana ou uma cortina. O bloqueio da luz solar e do ar externo aumenta o efeito de resfriamento.
- Filtros de ar entupidos resultam em operação ineficiente e desperdício de energia. Limpe-os uma vez a cada 2 semanas, aproximadamente.

■ Observações sobre pilhas

- Não use uma pilha com vazamento.
 - Para evitar possíveis ferimentos ou danos por vazamento ou ruptura das pilhas, remova as pilhas quando não for utilizar o produto por longos períodos de tempo.
 - O tempo padrão de substituição é de cerca de 1 ano. Ambas as pilhas devem ser substituídas ao mesmo tempo. Certifique-se de substituí-las por pilhas secas novas, tamanho AAA.
- Entretanto, se o visor do controle remoto começar a enfraquecer e a faixa de transmissão possível se tornar menor dentro de um ano, substitua ambas as pilhas como especificado acima.
- As pilhas fornecidas com o controle remoto são para a operação inicial. As pilhas podem se esgotar em menos de 1 ano.

Operação DESUMIDIFICAÇÃO • REFRIGERAÇÃO • VENTILAÇÃO

O ar condicionado funciona com o modo de operação de sua escolha.
Na próxima vez que for ligado, o ar condicionado funcionará com o mesmo modo de operação.

■ Para iniciar a operação

1. Pressione  e selecione um modo de operação.
 - Cada pressão do botão muda a configuração do modo em sequência.



2. Pressione .

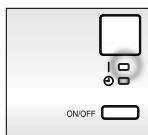

- “ON” é exibido no display LCD.
- A lâmpada OPERAÇÃO acende na cor verde.



■ Para interromper a operação

3. Pressione  novamente.
 - A indicação “ON” desaparece do LCD.
 - Em seguida, a lâmpada OPERAÇÃO se apaga.

■ Para alterar o ajuste de temperatura

4. Pressione .
 - Pressione a indicação  para aumentar a temperatura e  para diminuir.

Operação REFRIGERAÇÃO	Operação DESUMIDIFICAÇÃO ou VENTILAÇÃO
18-32°C	O ajuste da temperatura não pode ser alterado.

NOTA

■ Observação sobre a operação REFRIGERAÇÃO

- Este ar condicionado resfria a sala liberando calor no ambiente externo. Portanto, o desempenho de resfriamento pode cair em temperaturas externas mais altas.

■ Observação sobre a operação DESUMIDIFICAÇÃO

- Elimine a umidade mantendo a temperatura interna o quanto possível. Ele controla automaticamente a temperatura e a velocidade de ventilação, de modo que o ajuste manual destas funções não está disponível.

■ Observação sobre a operação VENTILAÇÃO

- Este modo é válido apenas para circulação de ar.

■ Ajuste de temperatura recomendado

- Para Refrigeração : 26-28°C

Ajuste da Direção do Fluxo de Ar

Pode-se ajustar a direção de fluxo de ar para aumentar o conforto.

⚠ CUIDADO

- Sempre use um controle remoto para ajustar os ângulos das aletas. A movimentação forçada das aletas com a mão pode resultar em um mau funcionamento.
- Tenha cuidado ao ajustar as persianas. Dentro da saída de ar, um ventilador gira em alta velocidade.

■ Para iniciar a oscilação automática

Direção do fluxo de ar para cima e para baixo

1. Pressione  .

- “” é exibido no display LCD.
- A aleta (lâmina horizontal) começará a oscilar.

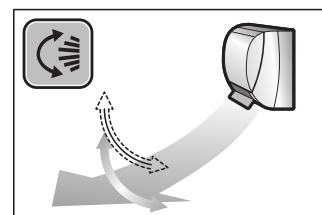

Direção do fluxo de ar para a direita e para esquerda

■ Para ajustar as persianas na posição desejada

Segure os botões e mova as persianas (lâminas verticais).

- Quando a unidade estiver instalada no canto de uma sala, a direção das persianas deve estar voltada para longe da parede. Se elas estiverem de frente para a parede, a parede bloqueará o vento, fazendo diminuir a eficiência de resfriamento.

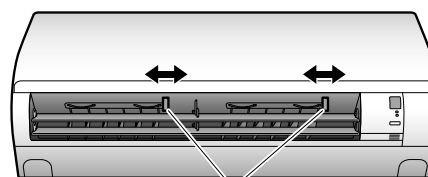

Locais para ajuste manual

■ Para colocar a aleta ou as persianas na posição desejada

- Esta função é eficaz enquanto a aleta ou as persianas estão no modo de oscilação automática.

1. Pressione  quando a aleta ou as persianas alcançarem a posição desejada

- A indicação “” desaparece do LCD.

NOTA

■ Observação de ajuste da direção do fluxo de ar

- O alcance móvel da aleta varia de acordo com o modo de operação
- A aleta para na posição superior quando a velocidade de ventilação é alterada para baixo durante a configuração de oscilação para cima e para baixo.

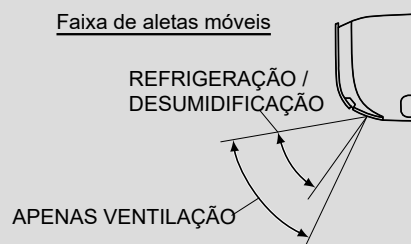

Ajuste da Velocidade de Ventilação

Ajustando a velocidade de ventilação

Pode-se ajustar a velocidade de ventilação para aumentar o conforto.

■ Para alterar o ajuste da velocidade de ventilação

Pressione .

- Cada pressão de  muda o ajuste da velocidade de ventilação em sequência.

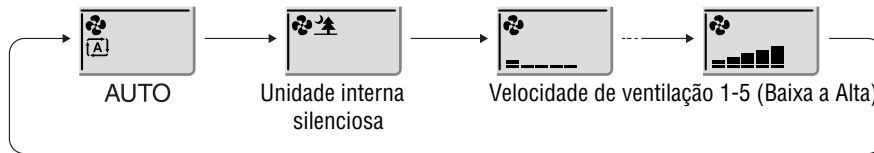

- Quando o fluxo de ar é ajustado para “”, começa a operação silenciosa e o ruído da unidade interna ficará mais silencioso.
- No modo de operação silenciosa, a velocidade de ventilação é ajustada para um nível fraco.

NOTA

■ Observação sobre o ajuste da velocidade de ventilação

- Com taxas de fluxo de ar menores, o efeito de resfriamento também é menor.

■ Observações sobre as condições de operação

- O ar condicionado sempre consome uma pequena quantidade de eletricidade, mesmo quando não está em funcionamento.
- Se você não for utilizar o ar condicionado por um longo período de tempo, desligue o disjuntor.
- A operação fora da faixa de umidade ou temperatura descrita na tabela pode fazer com que um dispositivo de segurança desabilite o sistema.

Modo	Condições de operação	Se a operação continuar fora desta faixa
REFRIGERAÇÃO	Temperatura externa: 10-46°C Temperatura interna: 18-32°C Umidade interna: 80% no máximo.	<ul style="list-style-type: none"> • Um dispositivo de segurança pode ser ativado para interromper a operação. • Pode ser formado orvalho na unidade interna, gotejando a partir dela quando selecionada a operação REFRIGERAÇÃO ou DESUMIDIFICAÇÃO.
DESUMIDIFICAÇÃO		

Operação CONFORTO/POTENTE

Operação CONFORTO

Direciona o fluxo de ar para cima. Esta função evita que o ar sopre diretamente nos usuários.

■ Para iniciar a operação CONFORTO

1. Pressione .

- A posição das aletas mudará, impedindo que o ar sopre diretamente sobre os ocupantes da sala.
- “” é exibido no display LCD. As aletas subirão.

■ Para cancelar a operação CONFORTO

2. Pressione novamente.

- As aletas retornarão à posição da memória antes do modo CONFORTO.
- A indicação “” desaparece do LCD.

Operação POTENTE

A operação POTENTE maximiza rapidamente o efeito de resfriamento em qualquer modo de operação, o ar condicionado opera na capacidade máxima.

■ Para iniciar a operação POTENTE

1. Pressione .

- A operação POTENTE termina em 20 minutos. Então o sistema volta a operar automaticamente com as configurações anteriores que foram usadas antes da operação POTENTE.
- “” é exibido no display LCD.

■ Para cancelar a operação POTENTE

2. Pressione .

- A indicação “” desaparece do LCD.

NOTA

■ Observações sobre a operação CONFORTO

- A direção e a velocidade de ventilação são ajustadas para que o ar não sopre diretamente sobre as pessoas no recinto.

■ Observações sobre a operação POTENTE

- Quando se utiliza a operação POTENTE, há algumas funções que não estão disponíveis.
- A operação POTENTE somente pode ser ajustada quando a unidade estiver em funcionamento.
- A operação POTENTE não aumentará a capacidade do ar condicionado se o mesmo já estiver em funcionamento com sua capacidade máxima demonstrada.

Na operação REFRIGERAÇÃO/AQUECIMENTO

Para maximizar o efeito de resfriamento ou calor, a capacidade da unidade externa é aumentada e a velocidade de ventilação é fixada no ajuste máximo. As configurações de temperatura e velocidade de ventilação não podem ser alteradas.

• Na operação DESUMIDIFICAÇÃO

O ajuste de temperatura é reduzido em 2,5°C e a velocidade de ventilação é levemente aumentada.

• Na operação VENTILAÇÃO

A velocidade de ventilação é fixada no ajuste máximo.

Operação ECONO / Controle de brilho do LED

Operação ECONO

A operação ECONO permite uma operação eficiente, limitando o consumo máximo de energia. Esta função é útil para evitar que o disjuntor dispare quando a unidade opera ao lado de outros aparelhos no mesmo circuito.

■ Para iniciar a operação ECONO

1. Pressione  durante a operação.
 - “” exibido no LCD.

■ Para cancelar a operação ECONO

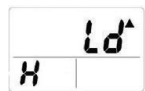
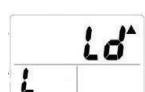
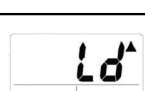

2. Pressione  novamente.
 - A indicação “” desaparece do LCD.

Controle de brilho do LED

FUNÇÃO DE CONTROLE DE LUMINOSIDADE DOS LEDs DA UNIDADE INTERNA	Brilho ALTO		<ul style="list-style-type: none"> • Pressione e mantenha pressionado o botão “Oscilação” por no mínimo 5 segundos. • A função de controle de luminosidade será ativada e na tela do controle remoto será mostrado o código “Ld”. • Após isto, usando as teclas de ajuste de temperatura para cima e para baixo, defina a opção desejada entre “H” (brilho alto), “L” (brilho baixo) e “OFF” (leds apagados).
	Brilho BAIXO		
	LEDs APAGADOS		

NOTA

■ Observações sobre a operação ECONO

- A operação ECONO somente pode ser definida quando a unidade está em funcionamento. Ao pressionar , as configurações são canceladas, e “” desaparece do LCD.
- A operação ECONO funciona na operação REFRIGERAÇÃO e DESUMIDIFICAR.
- A operação POTENTE e ECONO não pode ser usada ao mesmo tempo. A prioridade é dada à função do botão que for pressionado por último.
- Esta operação é realizada com menor potência e, portanto, pode não proporcionar um efeito de resfriamento suficiente.

■ Observações sobre a Controle de brilho do LED

- O sinal infra-vermelho do controle remoto deve ser transmitido para a unidade interna cada vez que as teclas de ajuste de temperatura para cima ou para baixo forem pressionadas (a seleção no controle remoto sem apontar para a unidade interna não tem efeito);
- Os códigos indicados serão mostrados na tela do controle remoto são, na área em que normalmente é mostrada a função timer: “H” significa brilho alto, “L” significa brilho baixo e “OFF” significa leds apagados.
- A função do controle de luminosidade dos leds desaparecerá do controle remoto de duas formas: automaticamente após 60 segundos, ou novamente pressionando e mantendo pressionado o botão “Oscilação” por 5 segundos ou mais.
- “Ld” indica a função de controle de luminosidade dos leds, e aparece durante o ajuste na área em que normalmente é mostrada a temperatura ajustada.

Operação Temporizador

Operação Temporizador

As funções do temporizador são úteis para ligar ou desligar automaticamente o ar condicionado pela manhã ou à noite. Também é possível usar o TEMPORIZADOR LIGAR e o TEMPORIZADOR DESLIGAR juntos.

■ Para usar o TEMPORIZADOR LIGADO

1. Pressione .

 “HR. ON” é exibido no display

LCD.

Cada aperto de  muda o ajuste do tempo em 1 hora.

O tempo pode ser ajustado entre 1 e 12 horas.

- A lâmpada TIMER acende na cor laranja.



■ Para cancelar a operação Temporizador

2. Pressione .

- A indicação “HR. OFF” desaparece do LCD.
- A lâmpada TIMER se apaga.

NOTA

■ Observação sobre a operação TEMPORIZADOR

- Após ajustado TEMPORIZADOR LIGAR / DESLIGAR, a definição do tempo é mantida na memória. A Memória é apagada quando as baterias do controle remoto são substituídas.

Nos casos a seguir, ajuste o temporizador.

■ Modo de DEFINIÇÃO NOTURNA

- Quando o TEMPORIZADOR DESLIGAR é ajustado, o ar condicionado ajusta automaticamente a definição da temperatura (0,5°C acima em REFRIGERAÇÃO) para evitar uma refrigeração excessiva durante as horas de sono.

■ Nos casos a seguir, ajuste o temporizador novamente.

- Depois que desligado o disjuntor.
- Após uma falha de energia.
- Após a substituição das baterias do controle remoto.

Cuidados e Limpeza

⚠ CUIDADO

- Antes de limpar, certifique-se de parar a operação e desligar o disjuntor.
- Não toque nas aletas de alumínio da unidade interna. Se você tocar nessas partes, isso pode causar um ferimento.
- Ao remover ou fixar o painel frontal, fique sobre uma base sólida e estável e tome cuidado para não cair.
- Ao remover ou fixar o painel frontal, apoie o painel firmemente com sua mão para evitar que ele caia.

Unidades

■ Unidade interna e controle remoto

1. Limpe-os com um pano seco e macio.

■ Painel frontal

1. Abra o painel frontal.

- Segure o painel frontal pelas laterais da unidade e abra-o.

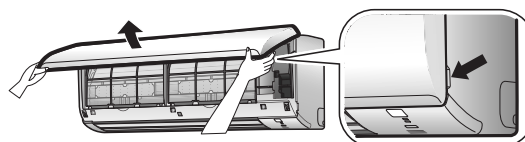

2. Retire o painel frontal.

- 1) Deslize o painel frontal para a esquerda ou para a direita e puxe-o na sua direção para desengatar um dos eixos do painel frontal.
- 2) Desengate o eixo do painel frontal do outro lado da mesma maneira.
- 3) Após desengatar os dois eixos do painel frontal, puxe o painel frontal na sua direção e retire-o.

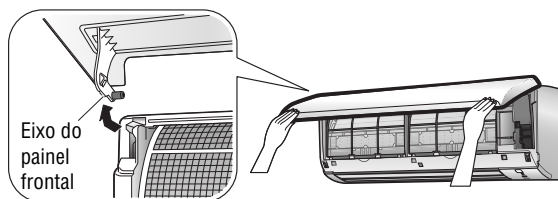

3. Limpe o painel frontal.

- Limpe-o com um pano macio e úmido.
- Utilize somente detergente neutro.
- No caso de lavar o painel com água, limpe-o com um pano macio e seco, e deixe-o secar à sombra após a lavagem.

4. Fixe o painel frontal.

- 1) Alinhe o eixo do painel frontal à esquerda e à direita com as fendas, depois o empurre até o final.
- 2) Feche o painel frontal lentamente.
- 3) Pressione o painel frontal em ambos os lados e no centro.
 - Após a limpeza, certifique-se de que o painel frontal esteja bem fixado.

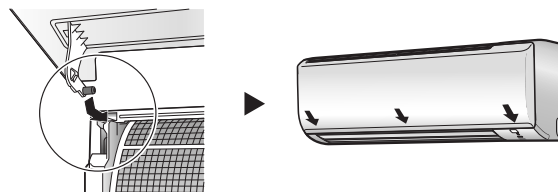

NOTA

Para a limpeza, não use nenhuma das seguintes opções:

- Água mais quente que 40°C
- Líquido volátil, como benzeno, gasolina e diluente
- Compostos para polimento
- Materiais ásperos, como uma escova de esfregar

Cuidados e Limpeza

Filtro de ar

1. Puxe os filtros de ar para fora.

- Abra o painel frontal.
- Empurre a aba do filtro no centro de cada filtro de ar um pouco para cima, depois puxe-o para baixo.

2. Lave os filtros de ar com água ou limpe-os com um aspirador.

- Se a sujeira não sair facilmente, lave-os com detergente neutro diluído com água morna e depois deixe-os secar na sombra.
- Recomenda-se limpar os filtros de ar a cada 2 semanas.

3. Recoloque os filtros e feche o painel frontal.

- Insira os filtros nas fendas da grade frontal. Feche lentamente o painel frontal e empurre-o nos 3 pontos.

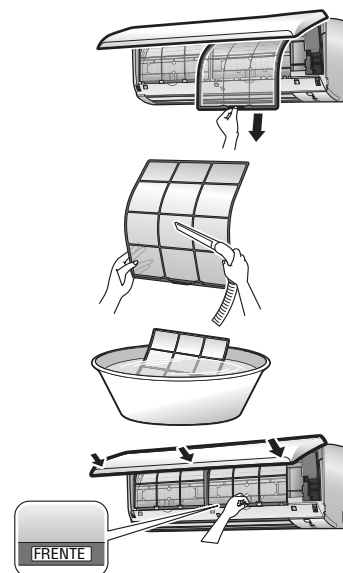

Filtro acessório Tipo de filtro: Filtro Íons de Prata

[Manutenção]

Os filtros acessórios podem ser renovados limpando-os com um aspirador a cada 6 meses.

Recomendamos substituí-los a cada 6,5 anos.

1. Retire os filtros acessórios.

- 1) Abra o painel frontal e retire os filtros de ar.
- 2) Retire os filtros acessórios.
 - Retire os filtros acessórios das guias.

2. Aspirar o pó.

- Não lave os filtros acessórios, pois isso reduzirá sua eficiência.

[Substituição]

1. Substitua os filtros acessórios antigos por novos filtros.

■ Antes de um longo período sem utilização

1. Opere no modo VENTILAÇÃO por várias horas em um dia claro para secar o interior.

- 1) Pressione **MODE** e selecione a operação VENTILAÇÃO. 2) Pressione **ON/OFF** e inicie a operação.

2. Após a operação parar, desligue o disjuntor do ar condicionado da sala.

3. Limpe os filtros de ar e os recolque.

4. Para evitar vazamento de bateria, retire as baterias do controle remoto.

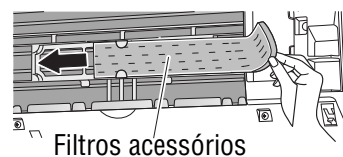

Recomendamos uma manutenção periódica.

Em certas condições de operação, o interior do ar condicionado pode ficar sujo após várias temporadas de uso, resultando em mau desempenho. Recomenda-se que haja uma manutenção periódica por um especialista, além da limpeza regular pelo usuário. Para uma manutenção especializada, queira entrar em contato com sua central de assistência técnica.

O custo de manutenção deve ser arcado pelo usuário.

Solução de problemas

Ligue imediatamente para sua central de assistência técnica.

ADVERTÊNCIA

- Quando ocorrer uma anormalidade (como um cheiro de queimado), pare a operação e desligue o disjuntor.
A continuação da operação em condição anormal pode resultar em problemas, choques elétricos ou incêndio. Consulte sua central de assistência técnica.
- Não tente reparar ou modificar o ar condicionado por conta própria.
O trabalho incorreto pode resultar em choques elétricos ou incêndio.
Consulte sua central de assistência técnica.

Se um dos seguintes sintomas ocorrer, ligue imediatamente para sua central de assistência técnica.

- O cabo de energia está anormalmente quente ou danificado.
- Um som anormal é ouvido durante a operação.
- O disjuntor, um fusível ou o disjuntor/interruptor diferencial residual corta a operação frequentemente.
- Uma chave ou um botão muitas vezes não funciona corretamente.
- Há um cheiro de queimado.
- Vazamentos de água da unidade interna.

Desligue o disjuntor e entre em contato com sua central de assistência técnica.

- Após uma falha de energia.
O ar condicionado retoma automaticamente a operação em cerca de 3 minutos. Você deve apenas esperar um pouco.

- Relâmpagos
Se houver um risco de relâmpagos que possam atingir a vizinhança, pare a operação e desligue o disjuntor para proteger o sistema.

Requisitos de descarte



Isto significa que os produtos elétricos e eletrônicos não devem ser misturados com o lixo doméstico não selecionado.

Não tente desmontar o sistema por conta própria: o desmonte do sistema de ar condicionado, o tratamento do fluido refrigerante, do óleo e de outras peças deve ser efetuado por um instalador qualificado, de acordo com a legislação local e nacional pertinente.

Os condicionadores de ar devem ser manipulados em uma instalação de tratamento especializada para reutilização, reciclagem e recuperação. Certificando-se de que este produto seja descartado corretamente, você ajudará a prevenir consequências negativas para o ambiente e para a saúde humana. Entre em contato com o instalador ou autoridade local para maiores informações.

As pilhas devem ser retiradas do controle remoto e descartadas separadamente, de acordo com a legislação local e nacional relevante. (Conama nº 401 de 11/2008)

Solução de problemas

Caso	Explicação
A unidade interna libera odor.	<ul style="list-style-type: none"> O odor da sala absorvido na unidade é descarregado com o fluxo de ar. Recomendamos que a unidade interna seja limpa. Consulte sua central de assistência técnica.
A ventilação externa gira enquanto o ar condicionado não está em operação.	<ul style="list-style-type: none"> ■ Imediatamente após a parada do ar condicionado: <ul style="list-style-type: none"> A ventilação da unidade externa continua girando por cerca de mais 1 minuto para proteger o sistema. ■ Enquanto o ar condicionado não está em operação: <ul style="list-style-type: none"> Quando a temperatura externa é alta, a ventilação da unidade externa pode começar a girar para proteger o sistema.
O controle remoto não funciona corretamente.	<ul style="list-style-type: none"> ■ Nenhum sinal do controle remoto é exibido. ■ A sensibilidade do controle remoto é baixa. ■ O visor está com baixo contraste ou apagado. ■ O visor fica fora de controle. <ul style="list-style-type: none"> As pilhas estão esgotadas e o controle remoto não está funcionando corretamente. Substitua ambas as pilhas por novas pilhas secas (AAA). Para obter detalhes, consulte a seção "Para inserir as pilhas" deste manual.

Verifique novamente.

Queira verificar novamente antes de solicitar reparos.

Caso	Explicação
O ar condicionado não funciona. (A lâmpada de OPERAÇÃO está apagada).	<ul style="list-style-type: none"> O disjuntor foi disparado ou o fusível queimado? Há uma falha de energia? As pilhas estão ajustadas no controle remoto? O ajuste do temporizador está correto?
A sala não resfria.	<ul style="list-style-type: none"> O ajuste da taxa de fluxo de ar é apropriado? <p>Se o ajuste da taxa de fluxo de ar for muito baixo, aumente-o.</p> <ul style="list-style-type: none"> A temperatura ajustada é apropriada? O ajuste da direção do fluxo de ar é apropriado? Os filtros de ar estão sujos? Há alguma coisa bloqueando a entrada ou saída de ar da unidade interna ou externa? Há uma janela ou porta aberta? O condicionador de ar está em operação ECONO?
A operação para repentinamente. (A lâmpada de OPERAÇÃO está piscando).	<ul style="list-style-type: none"> Os filtros de ar estão sujos? Limpe os filtros de ar. Há alguma coisa bloqueando a entrada ou saída de ar da unidade interna ou externa? Pare a operação e, depois de desligar o disjuntor, remova a obstrução. Em seguida, reinicie a operação com o controle remoto. Se a lâmpada de OPERAÇÃO ainda estiver piscando, verifique o código de erro e consulte sua central de assistência técnica. Se a lâmpada parar de piscar após as etapas acima, não há nenhum defeito de funcionamento.
Um funcionamento anormal acontece durante a operação.	<ul style="list-style-type: none"> O ar condicionado pode funcionar mal com um relâmpago ou ondas de rádio. Desligue o disjuntor, ligue-o novamente e tente operar o ar condicionado com o controle remoto.

Solução de problemas

Estes casos não são problemas.

Os seguintes casos não são problemas com o ar condicionado, mas têm algumas razões. Você pode simplesmente continuar sua utilização.

Caso	Explicação
A operação não começa imediatamente. <ul style="list-style-type: none"> Quando o botão "ON/OFF" foi pressionado logo após a operação ter sido interrompida. Quando o modo foi re selecionado. 	<ul style="list-style-type: none"> Isto é para proteger o ar condicionado. Deve-se esperar cerca de 3 minutos.
O ar não sai.	<ul style="list-style-type: none"> O ajuste do fluxo de ar é apropriado? Consulte a seção "Ajuste da Velocidade de Ventilação". A temperatura ajustada é apropriada?
As aletas não começam a oscilar imediatamente.	<ul style="list-style-type: none"> O ar condicionado está ajustando a posição da aleta. A aleta começará a se mover em breve.
A operação parou repentinamente. (A lâmpada de OPERAÇÃO está acesa).	<ul style="list-style-type: none"> Para proteger o sistema, o ar condicionado pode parar de funcionar após grandes flutuações repentinas de tensão. Ele retoma automaticamente a operação em cerca de 3 minutos.
Um som é ouvido.	<ul style="list-style-type: none"> ■ Um som semelhante a água corrente <ul style="list-style-type: none"> Este som é gerado porque o líquido refrigerante no ar condicionado está fluindo. Este é um som de bombeamento da água no ar condicionado e pode ser ouvido quando a água é bombeada para fora do ar condicionado durante a operação REFRIGERAÇÃO ou DESUMIDIFICAÇÃO. ■ Som de sopro <ul style="list-style-type: none"> Este som é gerado quando o fluxo do refrigerante no ar condicionado é comutado. ■ Som de tique-taque <ul style="list-style-type: none"> Este som é gerado quando o gabinete e a estrutura do ar condicionado se expandem ou encolhem levemente como resultado de mudanças de temperatura. ■ Som de batidas <ul style="list-style-type: none"> Este som é ouvido do interior do ar condicionado quando o exaustor é ativado enquanto as portas da sala estão fechadas. Abra a janela ou desligue o exaustor.
A unidade externa emite água ou vapor.	<ul style="list-style-type: none"> ■ Na operação REFRIGERAÇÃO ou DESUMIDIFICAÇÃO <ul style="list-style-type: none"> A umidade no ar se condensa em água na superfície fria da tubulação da unidade externa e goteja.
Liberação de névoa da unidade interna.	<ul style="list-style-type: none"> Isto acontece quando o ar na sala é resfriado em névoa pelo fluxo de ar frio durante a operação REFRIGERAÇÃO.

Solução de problemas

Diagnóstico de falhas por controle remoto

O controle remoto pode receber códigos de erro relevantes da unidade interna.

1. Quando **CANCELAR** é mantido em pressionado por cerca de 5 segundos, "00" pisca na seção de exibição de temperatura.
2. Pressione **CANCELAR** repetidamente até produzir um bip longo.
 - A indicação do código muda como mostrado abaixo, sendo notificada com um bip longo.

	CÓDIGO	SIGNIFICADO
SISTEMA	00	NORMAL
	UA	FALHA NA COMBINAÇÃO DA UNIDADE INTERNA E EXTERNA
	U0	FALTA DE REFRIGERANTE
	U2	QUEDA DE TENSÃO OU SOBRETENSÃO DO CIRCUITO PRINCIPAL
	U4	FALHA DE TRANSMISSÃO (ENTRE A UNIDADE INTERNA E A UNIDADE EXTERNA)
UNIDADE INTERNA	A1	MAU FUNCIONAMENTO DA PLACA DE CIRCUITO IMPRESSO INTERNA
	A5	PROTETOR DE CONGELAMENTO
	A6	FALHA DO MOTOR DA VENTILHA
	C4	FALHA DO SENSOR DE TEMPERATURA DO TROCADOR DE CALOR
	C9	FALHA DO SENSOR DE TEMPERATURA DO AR DE SUÇÃO
UNIDADE EXTERNA	EA	ERRO DE COMUTAÇÃO RESFRIAMENTO-AQUECIMENTO
	E1	FALHA DA PLACA DE CIRCUITO
	E5	OL INICIADO
	E6	FALHA NA PARTIDA DO COMPRESSOR
	E7	FALHA DO MOTOR CC DA VENTILAÇÃO
	E8	ENTRADA DE SOBRECORRENTE
	F3	CONTROLE DE TUBOS DE DESCARGA DE ALTA TEMPERATURA
	F6	CONTROLE DE ALTA PRESSÃO (NA REFRIGERAÇÃO)
	H0	FALHA DO SENSOR
	H6	INTERRUPÇÃO DA OPERAÇÃO DEVIDO A FALHA DO SENSOR DE DETECÇÃO DE POSIÇÃO
	H8	FALHA DO SENSOR DE CORRENTE CC
	H9	FALHA DO SENSOR DE TEMPERATURA DO AR DE SUÇÃO
	J3	FALHA DO SENSOR DE TEMPERATURA DO TUBO DE DESCARGA
	J6	FALHA DO SENSOR DE TEMPERATURA DO TROCADOR DE CALOR
	L3	FALHA DE AQUECIMENTO DAS PEÇAS ELÉTRICAS
	L4	ALTA TEMPERATURA NO DISSIPADOR DE CALOR DO CIRCUITO INVERSOR
	L5	SOBRECORRENTE DE SAÍDA
P4	MAU FUNCIONAMENTO DO SENSOR DE TEMPERATURA DO DISSIPADOR DE CALOR DO CIRCUITO INVERSOR	

NOTA

- Um bip curto indica códigos não correspondentes.
- Para cancelar a exibição do código, pressione **CANCELAR** por cerca de 5 segundos. A exibição do código também será cancelada se o botão não for pressionado dentro de 1 minuto.