

**DAIKIN**



DAIKIN ROOM AIR CONDITIONER

# OPERATION MANUAL

**INVERTER**

English

Portuguese

Español

## MODELS

- FTXS50KVM
- FTXS60KVM
- FTXS71KVM
  
- FTKS50KVM
- FTKS60KVM
- FTKS71KVM



# ÍNDICE

## LER ANTES DA OPERAÇÃO

---

Precauções de segurança .....	2
Nomes das peças .....	4
Preparação antes da operação .....	7

## OPERAÇÃO

---

Operação AUTO · DESUMIDIFICAÇÃO · REFRIGERAÇÃO · AQUECIMENTO · VENTILAÇÃO .....	10
Ajuste da direcção do caudal de ar .....	12
Operação POTENTE .....	14
Operação SOM REDUZIDO DA UNIDADE EXTERIOR.....	15
Operação SAIR DE CASA .....	16
Operação OLHO INTELIGENTE.....	18
Operação do Temporizador .....	20
Nota sobre multisistema.....	22

## CUIDADOS

---

Limpeza e Cuidados .....	24
--------------------------	----

## DETECÇÃO DE DEFEITOS

---

Detecção de defeitos .....	27
----------------------------	----

# Precauções de segurança

- Guarde este manual onde o operador o possa encontrar facilmente.
- Leia as precauções deste manual cuidadosamente antes de operar a unidade.
- As precauções aqui descritas são classificadas como ADVERTÊNCIA e PRECAUÇÃO. Ambas contêm informações importantes relacionadas à segurança. Assegurar-se de observar todas as precauções sem falta.

## ADVERTÊNCIA

A não observação destas instruções pode resultar em ferimentos pessoais ou até a morte.

## PRECAUÇÃO

A não observação destas instruções pode resultar em danos materiais ou ferimentos pessoais, que podem ser graves dependendo das circunstâncias.

 Nunca tentar.

 Cumpra as seguintes instruções.



 Assegurar-se de fazer uma conexão à terra.

 Nunca molhe o ar condicionado nem no controlo remoto com água.

 Nunca toque no ar condicionado nem no controlo remoto com as mãos molhadas.

- Depois de lê-lo, guarde este manual em um lugar conveniente onde possa servir como referência a qualquer momento. Caso o equipamento seja transferido a um novo usuário, assegure-se de entregar o manual também.

## ADVERTÊNCIA

- Para evitar incêndios, explosões ou ferimentos, não utilize a unidade se houver gases perigosos (inflamáveis ou corrosivos) perto da unidade.
- Observe que a exposição directa e prolongada a ar condicionado quente ou frio, ou que ar quente demais ou frio demais pode ser prejudicial às condições físicas e à saúde. 
- Não coloque objectos tais como varetas, os dedos, etc. na entrada ou saída de ar. O aparelho pode funcionar mal ou ferimentos podem resultar do contacto com as lâminas do ventilador do condicionador de ar a girar em alta velocidade.
- Não tente reparar, desmontar, reinstalar nem modificar o ar condicionado por si, visto que isto pode resultar em fugas de água, choques eléctricos ou perigo de incêndio.
- Não use atomizadores inflamáveis perto do condicionador de ar. Caso contrário, isto pode resultar em incêndio.
- Tome cuidado com o fogo no caso de vazamento de refrigerante. Caso o ar condicionado não esteja operando correctamente, ou seja, não gere ar quente ou frio, a causa disto pode ser vazamento de refrigerante. Consulte o representante para assistência. Dentro do ar condicionado o refrigerante está seguro e normalmente não vaza. Contudo, no caso de vazamento, o contacto com chama aberta, aquecedor ou fogão pode resultar na geração de gás nocivo. Não use mais o ar condicionado até que um técnico qualificado confirme que o vazamento está reparado. 
- Nunca tentar instalar nem consertar o condicionador de ar por si. Um serviço inadequado pode resultar em vazamento de água, choque eléctrico ou perigo de incêndio. Chame o distribuidor local ou um técnico qualificado para fazer o trabalho de instalação e manutenção.
- Caso o ar condicionado esteja funcionando mal (emanando um odor de queimado, etc.), desligue a alimentação à unidade e chame o distribuidor local. A operação contínua sob tais circunstâncias pode resultar em falha, choque eléctrico ou perigo de incêndio.
- Assegurar-se de instalar um disjuntor de vazamento de terra. A não utilização do disjuntor de fuga de terra pode resultar em choque eléctrico ou incêndio.
- Assegure-se de ligar a unidade à terra. Não ligar à terra através de um cano, condutor eléctrico ou fio terra de telefone. Uma má ligação à terra pode resultar em choque eléctrico. 

## PRECAUÇÃO

- Não utilize o ar condicionado para propósitos outros que não os especificados. Não use o ar condicionado para esfriar instrumentos de precisão, comida, plantas, animais ou peças de arte, visto que isto pode afectar adversamente o rendimento, a qualidade e/ou a vida útil do objecto em questão. 
- Não exponha plantas nem animais directamente ao fluxo de ar da unidade, visto que isto pode causar efeitos adversos.
- Não deixe aparelhos que produzem chamas abertas em lugares expostos ao fluxo de ar da unidade, visto que isto pode prejudicar a combustão do queimador.
- Não tape entradas nem saídas. O caudal de ar obstruído poderá originar um funcionamento insuficiente ou problemas.

- Não sente nem coloque objectos em cima da unidade externa. Se cair, ou objectos caírem, isto pode resultar em ferimentos.
- Não coloque objectos sensíveis à unidade directamente em baixo das unidades interna ou externa. Sob certas condições, condensação na unidade principal ou na tubulação de refrigerante, sujeira no filtro de ar ou obstrução do dreno pode formar gotas e pingar, prejudicando o objecto em questão.
- Depois de um uso prolongado, verificar se o suporte da unidade e sua fixação apresentam danificações. Caso sejam deixados em condições danificadas, a unidade pode cair e causar ferimentos.
- Para evitar ferimentos, não toque na entrada de ar ou nas aletas de alumínio da unidade.
- O aparelho não foi projectado para ser usado por crianças desacompanhadas ou pessoas com deficiências. Isto pode prejudicar as funções corporais e a saúde também.
- Crianças devem ser supervisionadas para assegurar que não brinquem com a unidade ou o seu controlador remoto. A operação accidental por crianças pode resultar em desabilitação das funções corporais e prejudicar a saúde.
- Não causar impacto às unidades interior e exterior. Caso contrário, isto pode danificar o aparelho.
- Não colocar nada inflamável, tais como atomizadores em lata, em um raio de 1m da saída de ar. Atomizadores em lata podem explodir como resultado do ar quente da unidade interior ou exterior.
- Tomar cuidado para não deixar que animais de estimação urinem no condicionador de ar. Caso contrário, isto pode resultar em choque eléctrico ou incêndio.

- Para evitar falta de oxigénio, assegure-se de que o recinto esteja bem ventilado caso um aparelho tal como um queimador seja usado junto com o ar condicionado. 
- Antes da limpeza, assegure-se de parar a operação da unidade, desligar o disjuntor ou remover o cabo de alimentação. Caso contrário, isto pode resultar em choque eléctrico ou ferimento.
- Conecte o aparelho de ar condicionado somente ao circuito de alimentação especificado. Fontes de alimentação diferentes da especificadas podem causar choque eléctrico, superaquecimento e incêndio.
- Disponha a mangueira de drenagem de modo a assegurar uma boa drenagem. A drenagem deficiente pode deixar o prédio, os móveis, etc. molhados.
- Não coloque objectos perto da unidade de exterior, nem deixe que junto dela se acumulem folhas ou outros detritos. As folhas acumuladas são um refúgio para animais pequenos, que podem entrar na unidade. Dentro da unidade, os animais podem provocar avarias, fumo ou um incêndio, ao entrar em contacto com os componentes eléctricos.
- Não coloque objectos ao redor da unidade interior. Caso contrário, isto pode afectar adversamente o rendimento e a qualidade do produto e a vida útil do condicionador de ar.
- Este aparelho não foi projectado para ser usado por pessoas com capacidade física, sensorial ou mental reduzida, ou pessoas sem conhecimento operacional, a não ser que sejam supervisionados ou instruídos em relação ao uso do aparelho pela pessoa encarregada da segurança. Não deixe ao alcance de crianças, e certifique-se de que não brinquem com o aparelho.

- Para evitar choque eléctrico, não opere com as mãos molhadas. 

- Não lave o ar condicionado com água, visto que isto pode resultar em choque eléctrico ou fogo.
- Não coloque receptáculos de água (vasos etc.) em cima da unidade, uma vez que com isso pode causar choques eléctricos ou incêndios. 

### Local de Instalação.

- Para instalar o ar condicionado nos seguintes tipos de ambientes, consulte o seu revendedor.
  - Locais com um ambiente cheio de óleo ou onde ocorra vapor ou fuligem.
  - Ambientes onde haja muita maresia, como nas áreas costeiras.
  - Locais onde haja a ocorrência de gás sulfúrico como em fontes de águas minerais.
  - Locais onde a neve possa bloquear a unidade exterior.
  - A drenagem da unidade exterior deve ser despejada num lugar de bom escoamento.

### Leve em consideração os seus vizinhos.

- Para instalação, escolha um local como o descrito abaixo.
  - Um lugar bastante sólido para agüentar o peso da unidade e que não amplifique o ruído operacional ou a vibração.
  - Um lugar de onde o ar que sai da unidade exterior ou o ser ruído operacional não cause aborrecimentos aos seus vizinhos.

### Trabalho elétrico.

- Não deixe de usar um circuito elétrico separado dedicado exclusivamente ao ar condicionado.

### Relocação do sistema.

- A deslocação do ar condicionado exige conhecimentos e técnicas especializadas. Consulte o concessionário se for necessário deslocar o aparelho por qualquer motivo.

# Nomes das peças

## ■ Unidade Interior

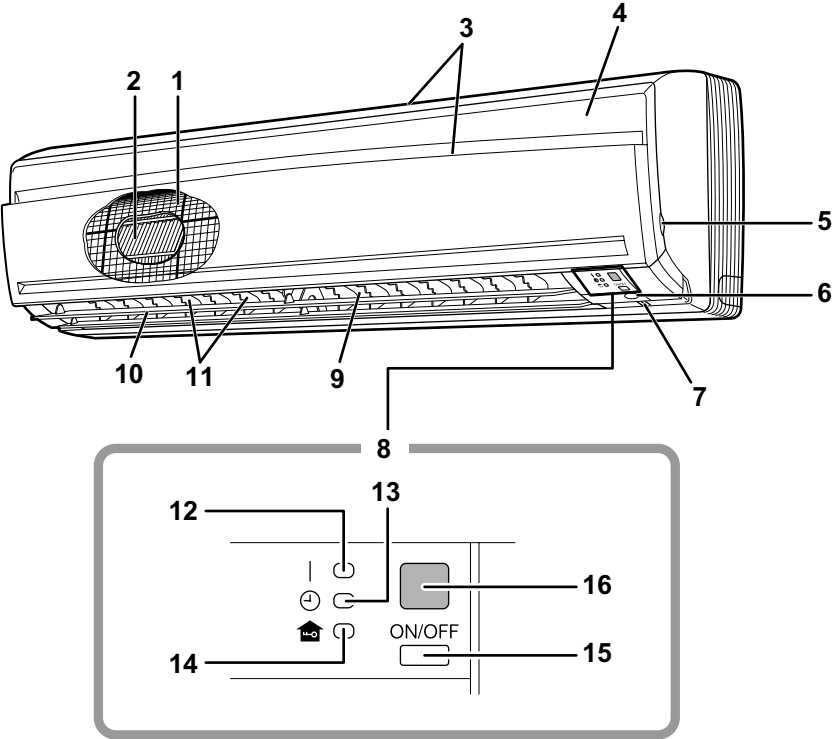

## ■ Unidade Exterior

Classe 50/60

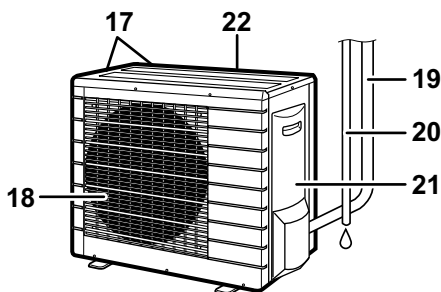

Classe 71

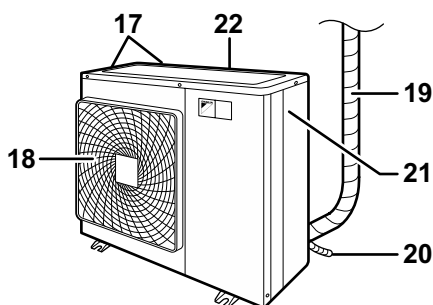

## ■ Unidade Interior

1. Filtro de ar
2. Filtro purificador de ar fotocatalítico de apatite de titânio
3. Entrada de ar
4. Pannel frontal
5. Patilha do pannel frontal
6. Sensor OLHO INTELIGENTE: (página 18.)
7. Sensor da temperatura do compartimento:
  - Detecta a temperatura do ar à volta da unidade.
8. Mostrador
9. Saída de ar
10. Alhetas (lâminas horizontais): (página 12.)
11. Persianas (lâminas verticais):
  - As persianas encontram-se no interior da saída de ar. (página 12.)
12. Lâmpada de OPERAÇÃO (verde)
13. Lâmpada do TEMPORIZADOR (amarelo): (página 20.)
14. Luz SAIR DE CASA (rossa):
  - Acende-se quando utiliza o operação SAIR DE CASA. (página 16.)

### 15. Comutador LIG/DES da unidade interior:

- Prima uma vez este comando para iniciar a operação.
- Prima mais uma vez para desligar.
- O modo de operação encontra-se no quadro seguinte.

Modelo	Modo	Definição da temperatura	Taxa do caudal de ar
SÓ REFRIGERAÇÃO	REFRIGERAÇÃO	22°C	AUTO
BOMBA DE AQUECIMENTO	AUTO	25°C	AUTO

- Este comando é útil se não houver contro-lador remoto.

### 16. Receptor de sinal:

- Recebe sinais do controlador remoto.
- Quando a unidade recebe um sinal, ouve-se um sinal electrónico simples.
  - Arranque do operação ..... Sinal electrónico duplo
  - Definições alteradas ..... Sinal electrónico
  - Parada de operação ..... Sinal electrónico longo

## ■ Unidade Exterior

17. Entrada de ar: (Partes traseira e lateral)
18. Saída de ar
19. Tubulação de refrigerante e cabos de interconexão

### 20. Mangueira de drenagem

### 21. Fio Terra:

- Encontra-se no interior desta tampa.

### 22. Sensor de temperatura externa (posterior)

O aspecto da unidade interior pode ser diferente em certos modelos.

# ■ Controlador Remoto

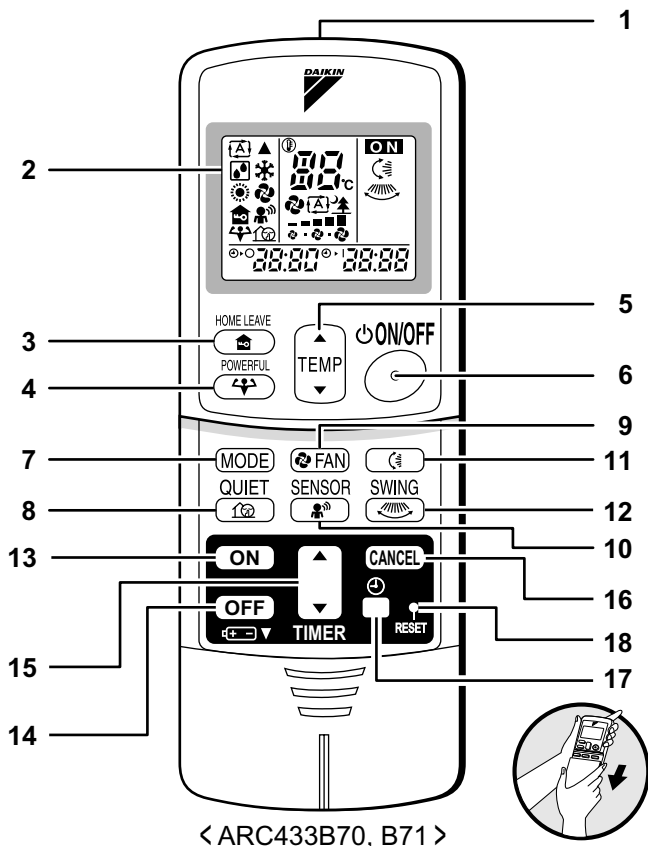

## 1. Transmissor de sinal:

- Envia sinais para a unidade interior.

## 2. Mostrador:

- Apresenta as definições correntes.  
(Nesta ilustração, cada secção é exibida com suas telas activadas para propósitos de explicação.)

## 3. Botão SAIR DE CASA:

- Operação SAIR DE CASA (página 16.)

## 4. Botão POTENTE:

- Operação POTENTE (página 14.)

## 5. Botões de regulação da TEMPERATURA:

- Altera a definição de temperatura.

## 6. Botão LIGADO/DESLIGADO:

- Prima uma vez este botão para iniciar a operação.  
Prima outra vez para parar.

## 7. Botão selector do MODO:

- Selecciona o modo de operação.  
(AUTO/DESUMIDIFICAÇÃO/REFRIGERAÇÃO/AQUECIMENTO/VENTILAÇÃO) (página 10.)

## 8. Botão SOM REDUZIDO: Operação SOM REDUZIDO DA UNIDADE EXTERIOR (página 15.)

## 9. Botão de definição da VENTILAÇÃO:

- Selecciona a configuração da taxa de caudal de ar.

## 10. Botão SENSOR: Operação OLHO INTELIGENTE (página 18.)

## 11. Botão OSCILAÇÃO: (página 12.)

- Alhetas (lâminas horizontais)

## 12. Botão OSCILAÇÃO: (página 12.)

- Persianas (Lâmina vertical)

## 13. Botão LIGAR COM TEMPORIZADOR: (página 21.)

## 14. Botão DESLIGAR COM TEMPORIZADOR: (página 20.)

## 15. Botão de Definição do TEMPORIZADOR:

- Altera a definição da hora.

## 16. Botão CANCELAR TEMPORIZADOR:

- Cancela a definição do temporizador.

## 17. Botão RELÓGIO: (página 9.)

## 18. Botão RESET:

- Se congelar, volte a ligar a unidade.  
• Utilize um objecto fino para empurrar.

# Preparação antes da operação

## ■ Para definir as baterias

1. Deslize a cobertura frontal para a retirar.
2. Coloque 2 pilhas secas AAA.LR03 (alcalinas).
3. Ponha a tampa de trás no local apropriado.

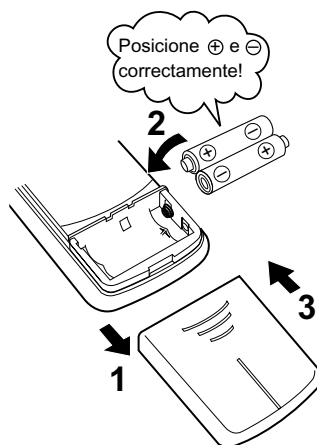

## NOTA

### ■ Notas sobre as pilhas

- Ao substituir as pilhas, utilize pilhas do mesmo tipo e substitua as 2 gastas simultaneamente.
- Se o sistema não for utilizado durante um período prolongado de tempo, retire as pilhas.
- As pilhas durarão cerca de 1 ano. Contudo, se o mostrador do controlador remoto começar a desvanecer e a recepção ficar prejudicada dentro de um ano, trocar as 2 pilhas alcalinas por novas do tamanho AAA. LR03 (alcalinas).
- As pilhas fornecidas destinam-se à utilização inicial do sistema.  
O período de vida das pilhas pode ser curto, dependendo da data em que o ar condicionado for fabricado.



# Preparação antes da operação

## ■ Para utilizar o controlador remoto

- Para utilizar o controlador remoto, vire o transmissor para a unidade interior. Caso exista um bloqueio por obstrução, os sinais entre a unidade e o controlador remoto, como uma cortina, a unidade não funcionará.
- Não deixe cair o controlador remoto. E não o deixe se molhar.
- A distância máxima para comunicação é cerca de 7m.

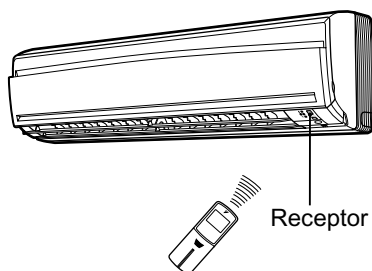

## ■ Para prender o suporte do controlador remoto na parede

1. Escolha um local de onde os sinais possam atingir o aparelho.
2. Prenda o suporte numa parede, numa pilastra, etc. com os parafusos fornecidos com o suporte.
3. Coloque o controlador remoto no respectivo suporte.

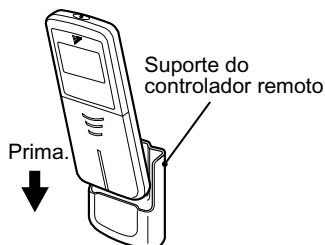

- Para retirar, puxe-o para cima.

## NOTA

### ■ Notas sobre o controlador remoto

- Nunca exponha o controlador remoto à luz solar directa.
- Poeira no transmissor de sinal ou no receptor reduz a sensibilidade. Limpe a poeira com um pano macio.
- O sinal de comunicação pode se tornar deficiente se houver um lâmpada fluorescente do tipo de interruptor eletrônico (como as lâmpadas do tipo invertido) no cômodo. Se este for o caso, consulte o seu revendedor.
- Se os sinais do controlador remoto fizerem funcionar outro aparelho, coloque esse aparelho em outro local, ou consulte o seu revendedor.

## ■ Para definir a hora

### 1. Prima o botão “HORA”.

É visualizado 0:00.

☰ pisca.

### 2. Prima o botão de definição “TIMER” para acertar o relógio à hora actual.

Carregando no botão “▲” ou no botão “▼”, aumenta ou diminui rapidamente o mostrador das horas.

### 3. Prima o botão “HORA”.

☰ pisca.

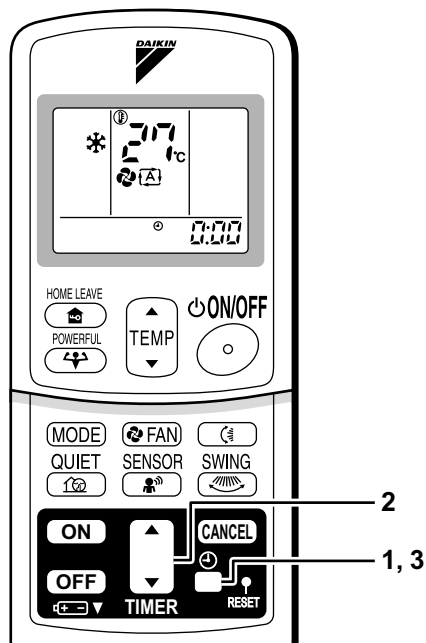

## ■ Ligue o disjuntor

- Depois de a alimentação ser activada, as alhetas da unidade interior abrem e fecham, uma vez, para definir a posição de referência.

## NOTA

### ■ Dicas para poupar energia

- Tenha em atenção para não arrefecer (aquecer) em demasiado o compartimento. Mantendo a definição da temperatura a um nível moderado ajuda a poupar energia.
- Tape as janelas com um estore ou uma cortina. Evitar os raios solares e o ar do exterior aumenta o efeito de refrigeração (aquecimento).
- Os filtros do ar obstruídos causam uma operação ineficaz e gastam energia. Limpe-os uma vez em cada 2 semanas.

#### Definição recomendada da temperatura

Para a refrigeração: 26°C – 28°C  
Para o aquecimento: 20°C – 24°C

### ■ Observações sobre as condições de operação

- O ar condicionado consome sempre alguma electricidade, mesmo quando não está a funcionar.
- Caso não vá utilizar o ar condicionado durante um longo período de tempo, por exemplo na primavera ou no outono, desligue o disjuntor.
- Utilize o ar condicionado nas seguintes condições.

Modo	Condições de Funcionamento	Caso a operação continue fora do seu nível normal
REFRIG-ERAÇÃO	Temperatura externa: -10 a 46°C Temperatura interna: 18 a 32°C Humidade interna: máx. de 80%	<ul style="list-style-type: none"> <li>• Um dispositivo de segurança pode estar a parar a operação. (Em sistemas múltiplos, pode apenas parar a operação da unidade exterior.)</li> <li>• Pode ocorrer a condensação na unidade de entrada e pingar.</li> </ul>
AQUECI-MENTO	Temperatura externa: -15 a 15,5°C Temperatura interna: 10 a 30°C	<ul style="list-style-type: none"> <li>• Um dispositivo de segurança pode estar a parar a operação.</li> </ul>
DESUMIDI-FICAÇÃO	Temperatura externa: -10 a 46°C Temperatura interna: 18 a 32°C Humidade interna: máx. de 80%	<ul style="list-style-type: none"> <li>• Um dispositivo de segurança pode estar a parar a operação.</li> <li>• Pode ocorrer a condensação na unidade de entrada e pingar.</li> </ul>

- A operação fora deste nível de humidade ou temperatura pode fazer com que um dispositivo de segurança avarie o sistema.

# Operação AUTO · DESUMIDIFICAÇÃO · REFRIGERAÇÃO · AQUECIMENTO · VENTILAÇÃO

O ar condicionado funciona com o modo de funcionamento da sua escolha. A partir da utilização seguinte, o ar condicionado funcionará no mesmo modo de funcionamento.

## ■ Para iniciar o funcionamento

### 1. Prima o botão “MODO” e selecione um modo de funcionamento.

- Cada vez que prime o botão, avança a definição do modo pela sequência.

Ⓐ: AUTO

☐: DESUMIDIFICAÇÃO

❄: REFRIGERAÇÃO

☀: AQUECIMENTO

🌀: VENTILAÇÃO

Modelo SÓ DE REFRIGERAÇÃO → ☐ → ❄ → 🌀

Modelo de BOMBA DE AQUECIMENTO → Ⓐ → ☐ → ❄ → ☀ → 🌀

### 2. Prima o botão “LIGADO/DESLIGADO”.

- A lâmpada OPERAÇÃO acende-se com uma luz verde.

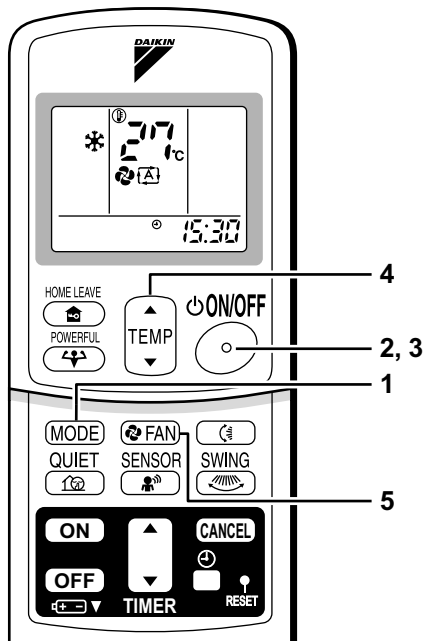
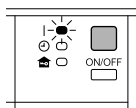

## ■ Para interromper o funcionamento

### 3. Prima novamente o botão “LIGADO/DESLIGADO”.

- “ON” desaparece do LCD.
- A luz de FUNCIONAMENTO apaga-se.

## ■ Para mudar a definição da temperatura

### 4. Prima o botão de regulação da “TEMPERATURA”.

Operação SECAGEM ou VENTILADOR	Operação em modo AUTOMATICO ou A FRIO ou A QUENTE
A definição da temperatura não é variável.	Prima “▲” para aumentar a temperatura e prima “▼” para baixar a temperatura.
	Defina a temperatura como desejar. 

## ■ Para mudar a configuração da taxa de caudal de ar

### 5. Prima o botão de definição “VENTILAÇÃO”.

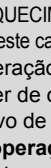
Operação A SECO	Operação em modo AUTOMATICO ou A FRIO ou A QUENTE ou VENTILADO
Os ajustes da taxa de fluxo de ar não são variáveis.	Estão disponíveis 5 níveis de ajuste de taxa de fluxo de ar: de “ 

- Funcionamento silencioso da unidade interior  
Quando o caudal de ar está definido para “

## NOTA

### ■ Notas sobre a operação AQUECIMENTO

- Uma vez que o ar condicionado aquece o compartimento aproveitando o ar do exterior para o interior, a capacidade de aquecimento torna-se pequena em temperaturas exteriores baixas. Caso o efeito de aquecimento seja insuficiente, recomenda-se que utilize outro aparelho de aquecimento juntamente com o ar condicionado.
- O sistema da bomba de aquecimento aquece o compartimento circulando o ar quente à volta das partes do compartimento. Após o início da operação AQUECIMENTO, leva algum tempo antes do recinto ficar quente.
- Na operação AQUECIMENTO, congelamento pode ocorrer na unidade exterior e baixar a capacidade de aquecimento. Neste caso, o sistema comuta para a operação de degelo para eliminar o congelamento.
- Durante a operação de degelo, o ar quente não sai da unidade interior.
- Poderá ocorrer de ouvir-se um som de dilatação durante operações de degelo, mas isto não é indicativo de nenhum problema no ar condicionado.

### ■ Nota sobre a operação REFRIGERAÇÃO

- Este ar condicionado arrefece a sala ao libertar o calor da mesma no exterior. Portanto, o desempenho de refrigeração do ar condicionado pode ser afectado se a temperatura exterior for elevada.

### ■ Nota sobre a operação SECAGEM

- O chip informático funciona para eliminar a humidade do compartimento ao mesmo tempo que mantém a temperatura tanto quanto possível. Automaticamente, controla a temperatura e a taxa de caudal de ar, por isso, a regulação manual destas funções não é possível.

### ■ Notas sobre a operação AUTOMÁTICA

- Na operação AUTOMÁTICA, o sistema selecciona um modo de operação correcto (REFRIGERAÇÃO ou AQUECIMENTO), tendo por base a temperatura da sala e a temperatura exterior e iniciando depois o funcionamento.
- O sistema volta a seleccionar automaticamente a definição em intervalos regulares para que a temperatura do compartimento volte ao nível de definição do utilizador.

### ■ Nota sobre a operação VENTILADOR

- Este modo é válido só para ventilação.

### ■ Nota sobre a configuração da taxa de caudal de ar

- Com taxas mais reduzidas do caudal de ar, o efeito de refrigeração (aquecimento) é também mais reduzido.

# Ajuste da direcção do caudal de ar

Pode ajustar a direcção do caudal de ar para aumentar o seu conforto.

## ■ Para regular as alhetas (lâminas horizontais)

### 1. Prima o botão “OSCILAÇÃO ”.

- “” acende-se no LCD e as alhetas começam a oscilar.

### 2. Quando as alhetas atingirem a posição pretendida, prima uma vez mais o botão “OSCILAÇÃO ”.

- A lâmina pára.
- “” desaparece do LCD.

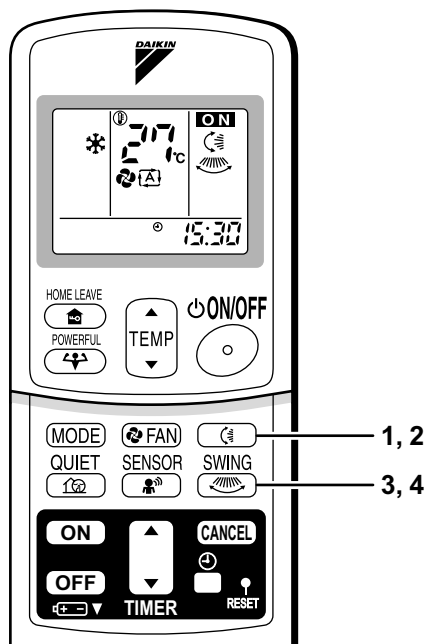

## ■ Para regular as persianas (lâminas verticais)

### 3. Prima o botão “OSCILAÇÃO ”.

- “” é visualizado no LCD.

### 4. Quando as persianas atingirem a posição pretendida, prima uma vez mais o botão “OSCILAÇÃO ”.

- As persianas param.
- “” desaparece do LCD.

## ■ Caudal de Ar 3-D

1. 3. Prima o botão “OSCILAÇÃO 

## ■ Para cancelar o Caudal de Ar 3-D

2. 4. Prima o botão “OSCILAÇÃO 

## PRECAUÇÃO

- Utilize sempre o controle remoto para ajustar os ângulos das abas e das aberturas laterais. Se tentar mover a alhetas e as persianas à força com a mão quando se estão a movimentar, o mecanismo pode avariar.
- Utilize sempre o controle remoto para ajustar os ângulos das aberturas laterais. Dentro da saída de ar, um ventilador está girando a uma alta velocidade.

## NOTA

### ■ Notas sobre os ângulos da alheta

- A amplitude de oscilação das abas depende do funcionamento. (Veja a figura.)
- No caso do ar condicionado estar a funcionar nos modos de REFRIGERAÇÃO ou de SECA- GEM com a alheta parada e virada para baixo, esta começa a funcionar ao fim de cerca de uma hora, para evitar a condensação da humidade.

### ■ Nota acerca do fluxo de ar 3-D

- O fluxo de ar 3-D garante a circulação de ar frio (que se acumula tendencialmente no chão da sala) e ar quente (que se acumula tendencialmente perto do teto) por toda a sala, evitando a formação de áreas de frio ou calor.

Na operação REFRIGERAÇÃO ou SECAGEM

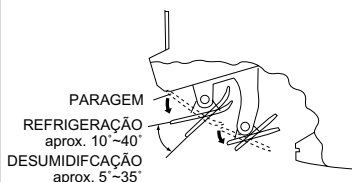

Na operação AQUECIMENTO ou VENTILAÇÃO

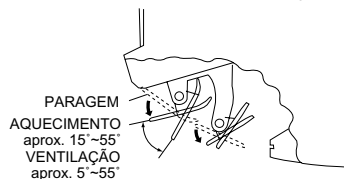

# Operação POTENTE

O funcionamento POTENTE maximiza rapidamente o efeito de refrigeração (aquecimento) em qualquer modo de funcionamento. É possível obter a capacidade máxima.

## ■ Para iniciar operação POTENTE

### 1. Prima o botão “POTENTE”.

- A funcionamento POTENTE termina em 20 minutos. Em seguida, o sistema opera novamente automaticamente com as definições anteriores utilizadas antes da operação POTENTE.
- Ao utilizar o funcionamento POTENTE, há algumas funções que não estão disponíveis.
- “” é visualizado no LCD.

## ■ Para cancelar a operação POTENTE

### 2. Prima novamente o botão “POTENTE”.

- “” desaparece do LCD.

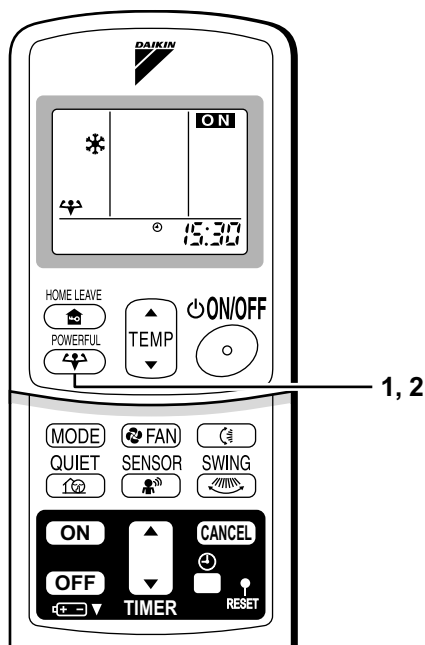

## NOTA

### ■ Notas sobre a operação POTENTE

- O funcionamento POTENTE não pode ser utilizado em conjunto com o funcionamento SOM REDUZIDO. É dada prioridade à função do botão que for premido em último lugar.
- Só é possível definir o funcionamento POTENTE quando a unidade está a funcionar. Ao premir o botão de interrupção do funcionamento faz com que as definições sejam canceladas e que a “” desapareça do LCD.
- **Na operação em modo A FRIO, A QUENTE e AUTOMATICO**  
Para maximizar o efeito de refrigeração (aquecimento), a capacidade da unidade exterior é aumentada e a taxa do caudal de ar é ajustada para a definição máxima. As configurações de temperatura e taxa de caudal de ar não estão disponíveis.
- **Na operação SECAGEM**  
O ajuste de temperatura baixa até 2,5°C e a taxa do caudal do ar aumenta ligeiramente.
- **Na operação VENTILADOR**  
A taxa do caudal do ar é ajustada até à configuração máxima.
- **Ao utilizar a definição recinto prioritário**  
Vide nota sobre o multi-sistema. (página 22.)

# Operação SOM REDUZIDO DA UNIDADE EXTERIOR

O funcionamento SOM REDUZIDO DA UNIDADE EXTERIOR reduz o nível de ruído da unidade exterior alterando a frequência e a velocidade da ventoinha.

## ■ Para ligar operação SOM REDUZIDO DA UNIDADE EXTERIOR

### 1. Prima o botão “SOM REDUZIDO”.

- “” é visualizado no LCD.

## ■ Para cancelar operação SOM REDUZIDO DA UNIDADE EXTERIOR

### 2. Prima novamente o botão “SOM REDUZIDO”.

- “” desaparece do LCD.

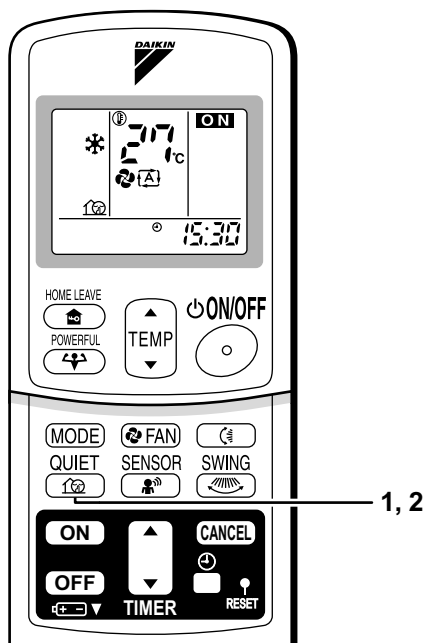

## NOTA

### ■ Nota sobre operação SOM REDUZIDO DA UNIDADE EXTERIOR

- Se utilizar um sistema múltiplo, esta função só funcionará quando a operação SILENCIOSA DA UNIDADE EXTERIOR estiver configurada em todas as unidades interiores em funcionamento. Contudo, ao utilizar uma configuração de recinto prioritário, vide nota sobre o multisistema. (página 22.)
- Esta função é disponível nas operações REFRIGERAÇÃO, AQUECIMENTO e AUTO. (Não disponível nas operações VENTILADOR e SECAGEM.)
- O funcionamento POTENTE e o funcionamento SOM REDUZIDO DA UNIDADE EXTERIOR não podem ser utilizados ao mesmo tempo. A prioridade é dada ao funcionamento POTENTE.
- Mesmo quando a operação é parada com o controlador remoto ou o comutador LIG/DES da unidade principal ao usar a operação SILENCIOSA DA UNIDADE EXTERIOR, a indicação “” permanecerá no mostrador do controlador remoto.
- A operação SILENCIOSA DA UNIDADE EXTERIOR não fará cair nem a frequência nem a velocidade do ventilador se a frequência e a velocidade do ventilador já estiverem caído suficientemente.



# Operação SAIR DE CASA

O funcionamento SAIR DE CASA é uma função que permite registrar seus ajustes preferidos de temperatura e de fluxo de ar.

## ■ Para iniciar operação SAIR DE CASA

### 1. Prima o botão “SAIR DE CASA”.

- “” é visualizado no LCD.
- A lâmpada SAIR DE CASA acende-se com uma luz vermelho.

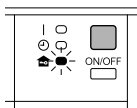

## ■ Para cancelar operação SAIR DE CASA

### 2. Prima novamente o botão “SAIR DE CASA”.

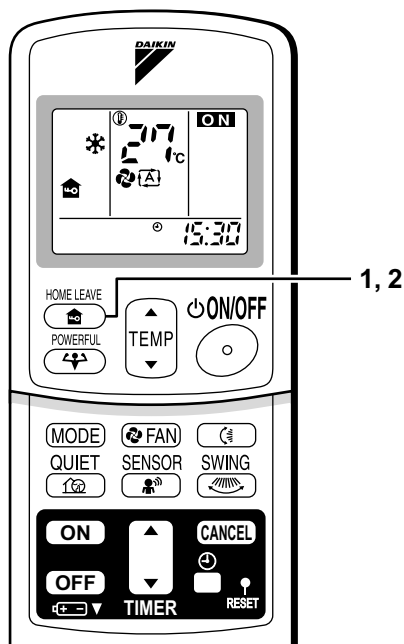

- “” desaparece do LCD.
- A luz SAIR DE CASA apaga-se.



## Antes de utilizar o funcionamento SAIR DE CASA

### ■ Para definir a temperatura e o fluxo de ar no funcionamento SAIR DE CASA

Quando o funcionamento SAIR DE CASA for usado pela primeira vez, defina a temperatura e o fluxo de ar para o funcionamento SAIR DE CASA. Registre sua temperatura e fluxo de ar preferidos.

Modo	Definição inicial		Gama seleccionável	
	temperatura	Taxa do caudal de ar	temperatura	Taxa do caudal de ar
REFRIGERAÇÃO	25°C	“  ”	18-32°C	5 níveis, “  ” e “  ”
AQUECIMENTO			10-30°C	

1. Prima o botão “SAIR DE CASA”. Certifique-se de que “” aparece no visor do controlador remoto.

2. Regule a temperatura definida com “” ou “” conforme pretender.

3. Ajuste o fluxo de ar a seu gosto com o botão “VENTILAÇÃO”.

Da próxima vez que utilizar a unidade, o funcionamento SAIR DE CASA utilizará estas definições. Para alterar as definições gravadas, repita os passos 1 – 3.

## ■ O que é o funcionamento SAIR DE CASA?

Existe alguma temperatura e fluxo de ar que considere mais confortável, ou que utilize com mais frequência? O funcionamento SAIR DE CASA é uma função que permite registrar sua temperatura e fluxo de ar preferidos. Podem iniciar o modo de funcionamento preferido, premindo somente no botão SAIR DE CASA do controlador remoto. Esta função é conveniente nas seguintes situações.

## ■ Útil nestes casos

### 1.Utilização como modo de poupança de energia.

Define a temperatura 2-3°C acima (em REFRIGERAÇÃO) ou abaixo (em AQUECIMENTO) do que o normal. Se definir a potência da ventoinha para o nível inferior, a unidade funcionará no modo de poupança de energia. É igualmente conveniente quando utiliza o aparelho durante as ausências ou enquanto dorme.

- Todos os dias, antes de sair de casa ...



Quando sair, prima o botão funcionamento "SAIR DE CASA" e o ar condicionado ajustará a capacidade de modo a atingir a temperatura definida para funcionamento SAIR DE CASA.



Ao regressar, será acolhido por um compartimento com acondicionamento de ar confortável.



Prima novamente o botão funcionamento "SAIR DE CASA" e o ar condicionado ajustará a capacidade à temperatura definida para um funcionamento normal.

- Antes de se deitar ...



Defina o funcionamento SAIR DE CASA antes de sair do compartimento para se deitar.



A unidade manterá a temperatura no compartimento a um nível confortável enquanto dorme.



De manhã, quando entra na sala de estar, a temperatura será a ideal. Se desligar o funcionamento SAIR DE CASA isso fará com que a temperatura regresse à definida para o funcionamento normal. Até mesmo os Invernos mais frios não serão problema!

### 2.Utilização como modo favorito.

Depois de registrar as definições de temperatura e fluxo de ar utilizadas com mais frequência, poderá acioná-las pressionando o botão SAIR DE CASA. Não tem de realizar operações complicadas no controlador remoto.

## NOTA

### ■ Notas sobre a operação SAIR DE CASA

- Depois de definidas a temperatura e a velocidade do caudal do ar para o funcionamento SAIR DE CASA, essas definições serão utilizadas sempre que este funcionamento é ligado no futuro. Para alterar estas definições, consulte a secção "Antes de utilizar o funcionamento SAIR DE CASA" anterior.
- O funcionamento SAIR DE CASA só está disponível com os funcionamentos REFRIGERAÇÃO e AQUECIMENTO. O funcionamento não pode ser utilizado nos funcionamentos AUTO, DESUMIDIFICAÇÃO e VENTILAÇÃO.
- O funcionamento SAIR DE CASA opera de acordo com o modo de funcionamento anterior (REFRIGERAÇÃO ou AQUECIMENTO), antes de utilizar o funcionamento SAIR DE CASA.
- O funcionamento SAIR DE CASA e o funcionamento POTENTE não podem ser utilizados ao mesmo tempo. O último botão premido tem prioridade.
- O modo de funcionamento não pode ser alterado quando o funcionamento SAIR DE CASA está a ser utilizado.
- Se o funcionamento da unidade for interrompido durante o funcionamento SAIR DE CASA, utilizando o controlador remoto ou o comando ON/OFF da unidade interior, "🏠" permanecerá no visor do controlador remoto.

# Operação OLHO INTELIGENTE

“Sensor OLHO INTELIGENTE” é o sensor de infravermelho que detecta o movimento humano.

## ■ Para iniciar operação OLHO INTELIGENTE

### 1. Prima o botão “SENSOR”.

- “” é visualizado no LCD.

## ■ Para cancelar operação OLHO INTELIGENTE

### 2. Prima novamente o botão “SENSOR”.

- “” desaparece do LCD.

### [EXEMPLO]

#### Quando há alguém no compartimento

##### ■ Funcionamento normal

- O condicionador de ar funciona normalmente enquanto o sensor detecta o movimento de pessoas.



#### Sem ninguém no recinto

##### ■ 20 minutos depois, inicia-se o funcionamento de poupança de energia

- A temperatura de ajuste é mudada em passos de  $\pm 2^{\circ}\text{C}$ .



#### Quando alguém regressa ao compartimento

##### ■ Regressa ao funcionamento normal.

- O condicionador de ar retorna à operação normal quando o sensor detecta o movimento de pessoas novamente.

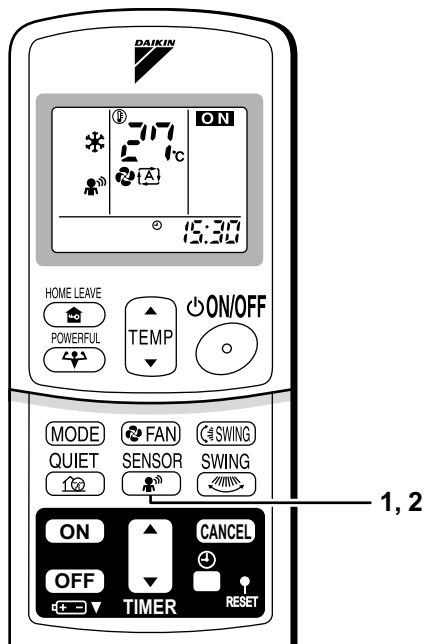

## A operação OLHO INTELIGENTE é útil para economizar energia

### ■ Operação de poupança de energia

- Se nenhuma presença for detectada no recinto por 20 minutos, a operação de poupança de energia iniciará.
- Esta operação muda a temperatura em  $-2^{\circ}\text{C}$  em AQUECIMENTO /  $+2^{\circ}\text{C}$  em REFRIGERAÇÃO /  $+2^{\circ}\text{C}$  em SECAGEM, em relação à temperatura de ajuste. Quando a temperatura ambiente exceder os  $30^{\circ}\text{C}$ , a operação modifica a temperatura em  $+1^{\circ}\text{C}$  em REFRIGERAÇÃO /  $+1^{\circ}\text{C}$  em SECAGEM, em relação à temperatura de ajuste.
- Esta operação diminui a taxa do caudal de ar levemente somente na operação VENTILADOR.

## NOTA

### ■ Notas acerca da operação OLHO INTELIGENTE

- O nível de aplicação é o seguinte.

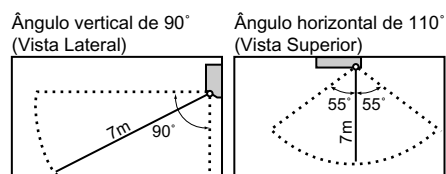

- O sensor poderá não detectar movimentos de objectos a mais de 7m. (Verifique o alcance de aplicação)
- A sensibilidade de detecção do sensor é alterada de acordo com a localização da unidade interior, a velocidade de que passa, a variação de temperatura, etc.
- O sensor, por erro, detecta igualmente animais, a luz solar, cortinas em movimento e luzes reflectidas de espelhos.
- A operação OLHO INTELIGENTE não será activada durante a operação POTENTE.
- O modo de DEFINIÇÃO NOCTURNA não liga (página 20.) durante a operação OLHO INTELIGENTE.

## ⚠ PRECAUÇÃO

- Não coloque objectos de grandes dimensões perto do sensor. Afaste aparelhos de aquecimento ou desumidificadores da área de detecção do sensor. Este sensor pode detectar objectos indesejados.
- Não bata nem empurre com violência o Sensor OLHO INTELIGENTE, caso contrário, poderá danificá-lo e provocar o seu mau funcionamento.

# Operação do Temporizador

As funções do temporizador são úteis para a comutação automática do ar condicionado para ligado ou desligado durante a noite ou manhã. Também pode utilizar as funções DESLIGAR COM TEMPORIZADOR e LIGAR COM TEMPORIZADOR em combinação.

## ■ Para utilizar operação DESLIGAR COM TEMPORIZADOR

- Verifique se o relógio está correctamente ajustado. Caso não esteja, ajuste o relógio com a hora actual. (página 9.)

### 1. Prima o botão “DESLIGAR COM TEMPORIZADOR”.

É visualizado **0:00**.

⊕-⊖ pisca.

### 2. Prima o botão de definição de definição “TEMPORIZADOR” até a definição da hora atingir o ponto que pretende.

- Cada accionar de qualquer botão aumenta ou diminui o tempo ajustado em 10 minutos. Para mudar o ajuste rapidamente, mantenha o qualquer botão accionado.

### 3. Prima novamente o botão “DESLIGAR COM TEMPORIZADOR”.

- A lâmpada do TEMPORIZADOR acende-se com uma luz amarela.

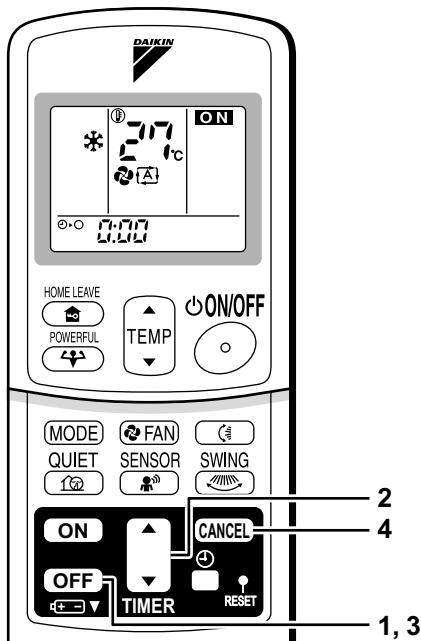
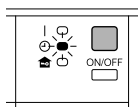

## ■ Para cancelar operação DESLIGAR COM TEMPORIZADOR

### 4. Prima o botão “CANCELAR”.

- A luz do TEMPORIZADOR apaga-se.

## NOTA

### ■ Notas sobre a operação TEMPORIZADOR

- Quando o TEMPORIZADOR é activado, tempo actual não é visualizado.
- Logo que active as funções TEMPORIZADOR LIGA/DESLIGA, a definição do tempo fica na memória. A memória é cancelada quando as pilhas do controlador remoto são substituídas.
- Quando utilizar a unidade através do TEMPORIZADOR LIGA/DESLIGA, a verdadeira duração do funcionamento pode variar a partir do tempo introduzido pelo utilizador (máximo aproximado de 10 minutos).

### ■ Modo de DEFINIÇÃO NOCTURNA

Se o modo de DESLIGAR COM TEMPORIZADOR estiver ligado, o ar condicionado regula automaticamente o ajuste de temperatura (0,5°C para cima na REFRIGERAÇÃO, 2,0°C para baixo no AQUECIMENTO) para impedir a refrigeração (aquecimento) excessiva para um sono agradável.

## ■ Para utilizar o funcionamento LIGAR COM TEMPORIZADOR

- Verifique se o relógio está correctamente ajustado. Caso não esteja, ajuste o relógio com a hora actual. (página 9.)

### 1. Prima o botão “LIGAR COM TEMPORIZADOR”.

É visualizado **5:00**.

⊙ | pisca.

### 2. Prima o botão de definição de definição “TEMPORIZADOR” até a definição da hora atingir o ponto que pretende.

- Cada accionar de qualquer botão aumenta ou diminui o tempo ajustado em 10 minutos. Para mudar o ajuste rapidamente, mantenha o qualquer botão accionado.

### 3. Prima novamente o botão “LIGAR COM TEMPORIZADOR”.

- A lâmpada do TEMPORIZADOR acende-se com uma luz amarela.

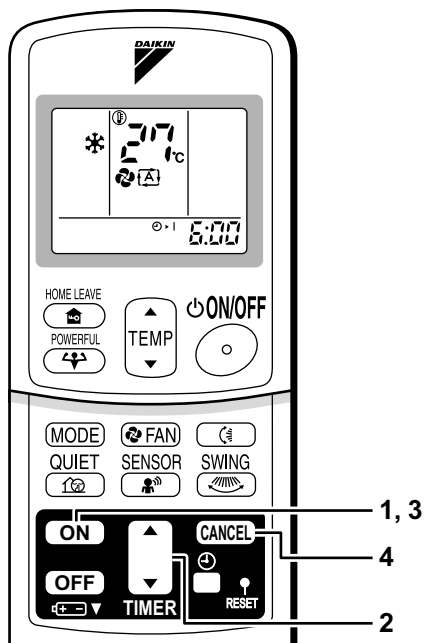
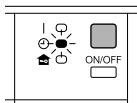

## ■ Para cancelar o funcionamento LIGAR COM TEMPORIZADOR

### 4. Prima o botão “CANCELAR”.

- A luz do TEMPORIZADOR apaga-se.

## ■ Para combinar LIGAR COM TEMPORIZADOR e DESLIGAR COM TEMPORIZADOR

- Abaixo segue-se um exemplo de definição para a combinação das duas temporizações.

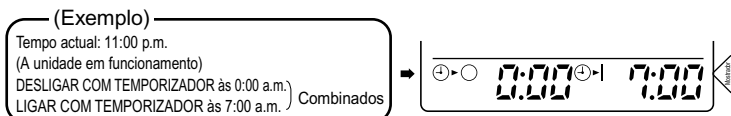

## NOTA

### ■ Nos casos que se seguem, active novamente o temporizador.

- Após o disjuntor ter sido desligado.
- Após uma falha de corrente.
- Após a substituição das pilhas no controlador remoto.

# Nota sobre multisistema

O sistema tem uma unidade exterior ligada a várias unidades interiores.

## ■ Seleccionar o modo de operação

### 1. Com a configuração de recinto prioritário presente mas inactiva ou não presente.

Quando mais de 1 unidade interior estiver funcionando, prioridade é dada à primeira unidade que foi ligada.

Neste caso, ajuste as unidades que são ligadas depois ao mesmo modo de operação que a primeira unidade.

Caso contrário, elas entrarão em estado de espera, e a lâmpada de OPERAÇÃO piscará, o que não indica malfuncionamento.

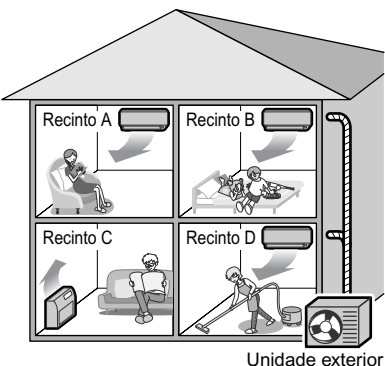

Unidade exterior

## NOTA

### ■ Notas para o modo de operação para multisistema

- As operações REFRIGERAÇÃO, SECAGEM e VENTILADOR podem ser usadas ao mesmo tempo.
- A operação AUTOMÁTICA selecciona automaticamente a operação REFRIGERAÇÃO ou a operação AQUECIMENTO, conforme a temperatura do recinto. Portanto, a operação AUTOMÁTICA é disponível ao seleccionar o mesmo modo de operação que o do recinto com a primeira unidade a ser ligada.

## ⚠ PRECAUÇÃO

- Normalmente, o modo de operação no recinto em que a unidade foi primeiramente ligada recebe prioridade, mas as seguintes situações são exceções. Portanto, leve isto em consideração.

Se o modo de operação do primeiro recinto é a operação VENTILADOR, então a utilização da operação AQUECIMENTO em qualquer recinto depois disto dará prioridade à operação AQUECIMENTO. Nesta situação, o condicionador de ar em activado em operação VENTILADOR entrará no modo de espera, e a lâmpada de OPERAÇÃO piscará.

### 2. Com a configuração do recinto prioritário activa.

Consulte "Configuração de recinto prioritário" na página seguinte.

## ■ Modo SILÊNCIO NOCTURNO (disponível somente para a operação REFRIGERAÇÃO)

O Modo SILÊNCIO NOCTURNO exige uma programação inicial durante a instalação. Consulte o vendedor ou concessionário para obter ajuda.

O Modo SILÊNCIO NOCTURNO reduz o ruído operacional da unidade exterior durante a noite para evitar que os vizinhos sejam incomodados.

- O Modo SILÊNCIO NOCTURNO é activado quando a temperatura desce 5°C ou mais abaixo da temperatura mais elevada registada nesse dia. Assim, se a diferença de temperatura for inferior a 5°C, esta função não será activada.
- O Modo SILÊNCIO NOCTURNO reduz ligeiramente a eficácia de refrigeração da unidade.

## ■ Operação SILENCIOSA DA UNIDADE EXTERIOR (página 15.)

### 1. Com a configuração de recinto prioritário presente mas inactiva ou não presente.

Ao utilizar a característica de operação SILENCIOSA DA UNIDADE EXTERIOR com o multisistema, defina todas as unidades interiores para a operação SILENCIOSA DA UNIDADE EXTERIOR, utilizando os seus controladores remotos. Ao desactivar a operação SILENCIOSA DA UNIDADE EXTERIOR, desactive uma das unidades interiores a funcionar, utilizando o seu controlador remoto. Todavia, o visor de operação SILENCIOSA DA UNIDADE EXTERIOR mantém-se no controlador remoto dos outros recintos. Recomendamos que desactive todos os recintos com os seus controladores remotos.

### 2. Com a configuração do recinto prioritário activa.

Vide “Configuração de recinto prioritário”.

## ■ Trava de modo REFRIGERAÇÃO/AQUECIMENTO (disponível somente para modelos com bomba de aquecimento)

A trava de modo REFRIGERAÇÃO/AQUECIMENTO requer programação inicial durante a instalação. É favor consultar o representante autorizado para assistência. A trava de modo REFRIGERAÇÃO/AQUECIMENTO força a unidade a entrar na operação REFRIGERAÇÃO ou AQUECIMENTO. Esta função é conveniente quando se deseja ajustar todas as unidades interiores conectadas ao multisistema no mesmo modo de operação.

### NOTA

- A trava de modo REFRIGERAÇÃO/AQUECIMENTO não pode ser activada junto com a configuração de recinto prioritário.

## ■ Configuração de recinto prioritário

A configuração do recinto prioritário exige uma programação inicial durante a instalação. Consulte o vendedor ou concessionário para obter ajuda. O recinto designado como prioritário assume a prioridade nas seguintes situações:

### 1. Prioridade do modo de operação.

Como o modo de operação do recinto prioritário tem precedência, o utilizador pode seleccionar um modo de operação diferente de outros recintos.

\* O recinto A é o recinto prioritário nos exemplos.

〈Exemplo〉

Quando a operação REFRIGERAÇÃO é seleccionada no recinto A durante a operação dos seguintes modos nos recintos B, C e D:

Modo de operação nos recintos B, C e D	Condição dos recintos B, C e D quando a unidade no recinto A está em operação REFRIGERAÇÃO
REFRIGERAÇÃO ou SECAGEM ou VENTILADOR	Actual modo de operação mantido
AQUECIMENTO	A unidade entra em modo de espera. O funcionamento recomeça quando a unidade do recinto A pára de funcionar.
AUTO	Se a unidade estiver ajustada à operação REFRIGERAÇÃO, continua. Se estiver ajustada à operação AQUECIMENTO, entra no modo de espera. O funcionamento recomeça quando a unidade do recinto A pára de funcionar.

### 2. Prioridade quando a operação POTENTE é utilizada.

\* O recinto A é o recinto prioritário nos exemplos.

〈Exemplo〉

As unidades interiores nos recintos A, B, C e D estão em funcionamento. Se a unidade do recinto A entra em operação POTENTE, a capacidade operacional será concentrada no recinto A. Nesse caso, a eficácia de refrigeração (aquecimento) das unidades dos recintos B, C e D será ligeiramente reduzida.

### 3. Prioridade durante a utilização da operação SILENCIOSA DA UNIDADE EXTERIOR.

\* O recinto A é o recinto prioritário nos exemplos.

〈Exemplo〉

Regulamento simplesmente a unidade no recinto A para a operação SILENCIOSA, o ar condicionado inicia a operação SILENCIOSA DA UNIDADE EXTERIOR. Não é necessário definir todas as unidades interiores utilizadas para a operação SILENCIOSA.



# Limpeza e Cuidados



**PRECAUÇÃO** Antes de limpar, pare a operação e desligue o disjuntor.

## Unidades

### ■ Unidade interior e controlador remoto

1. Limpe-as com um pano seco e macio.

### ■ Painel frontal

1. Abra o painel frontal.

- Segure o painel frontal pelas linguetas do painel em ambos os lados para abri-lo.

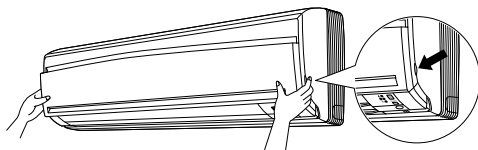

2. Retire o painel frontal.

- Deslize o painel frontal para a esquerda ou a direita e puxe-o em sua direcção. Isto desconectará a cavilha de rotação de um lado.
- Desconecte o eixo do painel frontal no outro lado da mesma maneira.

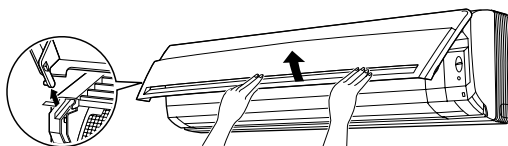

3. Limpe o painel frontal.

- Limpe-a com um pano macio molhado em água.
- Só deverá utilizar detergente neutro.
- No caso de lavar o painel com água, limpa-lo com um pano seco e macio, e secá-lo à sombra depois da lavagem.

4. Prenda o painel frontal.

- Alinhe os pernos de rotação à esquerda e à direita do painel frontal com as ranhuras, e depois empurre-os para dentro.
- Feche suavemente o painel frontal. (Carregue no painel em ambos os lados e no centro.)

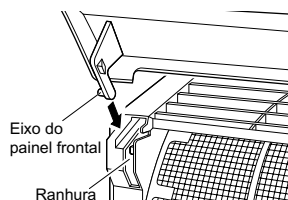

## PRECAUÇÃO

- Não toque nas persianas de alumínio da unidade interior. Se o fizer, pode causar ferimentos.
- Ao retirar ou colocar o painel frontal, utilize um banco robusto e estável e tenha muito cuidado.
- Ao retirar ou colocar o painel frontal, segure o painel com segurança com a mão para impedir a sua queda.
- Para limpar, não utilize água com uma temperatura superior a 40°C, benzina, gasolina, diluentes, nem outros óleos voláteis, ceras, escovas de esfrega nem outros materiais duros.
- Depois de limpar, certifique-se de que o painel frontal fica bem preso.

## Filtros

### 1. Abra o painel frontal. (página 24.)

### 2. Retire os filtros do ar.

- Empurre para cima a lingueta no centro de cada filtro do ar e, de seguida, puxe os filtros para baixo.

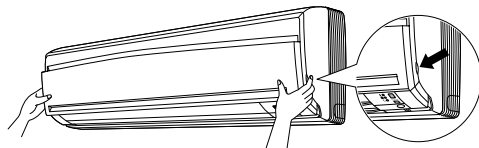

### 3. Retire o filtro purificador de ar fotocatalítico de apatite de titânio.

- Carregue na parte superior do filtro de purificação do ar pelas patilhas (3 patilhas na parte superior). Depois, carregue na parte inferior do filtro ligeiramente para cima e carregue pelas patilhas (3 na parte inferior).

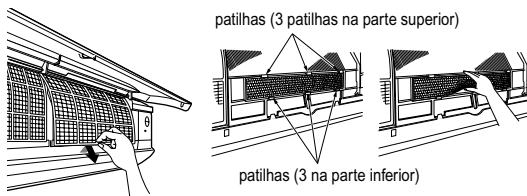

### 4. Limpe e volte a instalar os filtros.

Ver figura.

### 5. Coloque o filtro de ar e o filtro purificador de ar fotocatalítico de apatite de titânio conforme estavam anteriormente e feche o painel frontal.

- Prima o painel frontal em ambos os lados e no centro.

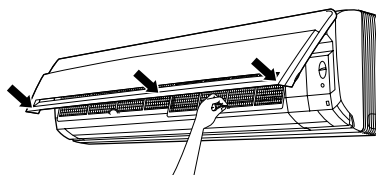

## ■ Filtro de ar

### 1. Lave os filtros de ar com água ou limpe-os com um aspirador.

- Se o pó não sair facilmente, lave-os com detergente neutro diluído com água morna e, depois, seque-os à sombra.
- Recomenda-se que limpe os filtros de ar de 2 em 2 semanas.

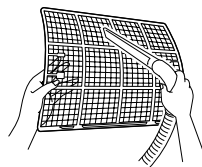

## ■ Filtro purificador de ar fotocatalítico de apatite de titânio

A lavagem com água de 6 em 6 meses pode renovar o filtro purificador de ar fotocatalítico de apatite de titânio. Recomenda-se a sua substituição de 3 em 3 anos.

### [ Manutenção ]

#### 1. Elimine o pó com um aspirador e lave ligeiramente com água.

- Se estiver muito sujo, mergulhe-o na água misturada com detergente neutro durante 10 a 15 minutos.

#### 2. Depois de lavar, limpe a água em excesso e seque à sombra.

- Uma vez que o material é feito de poliéster, não torça o filtro quando retirar água.

### [ Substituição ]

#### 1. Retire as alhetas do quadro do filtro e substitua por filtro novo.

- Descarte-se do filtro usado como resíduo não inflamável.

## NOTA

- Funcionamento com filtros sujos :  
(1) não desodoriza o ar. (2) não consegue limpar o ar.  
(3) provoca um fraco aquecimento ou refrigeração. (4) pode provocar cheiros.
- Para encomendar o filtro de purificação fotocatalítico de apatite de titânio, contacte a oficina de serviço onde comprou o ar condicionado.
- Descarte-se do filtro usado como resíduo não inflamável.

Nome da peça	Peça nº
Filtro purificador de ar fotocatalítico de apatite de titânio (sem quadro) 1 conjuntos	KAF952B42

## Verificar

Verifique se a base, suporte e outros encaixes da unidade de saída não estão ferrugentos ou corroídos.

Verifique se nada bloqueia as entradas de ar e as saídas de ar da unidade de entrada e da unidade de saída.

Verifique se a drenagem é feita suavemente através da mangueira de drenagem durante a operação de REFRIGERAÇÃO ou DESUMIDIFICAÇÃO.

- Caso não seja detectada qualquer água de drenagem, significa que a água pode estar a sair pela unidade de entrada. Pare a operação e contacte o serviço da loja se for este o caso.

## ■ Antes de uma paragem por um longo período de tempo

### 1. Utilize o modo só VENTILADOR durante várias horas num dia bom e seque o interior.

- Prima  e seleccione operação VENTILADOR.

- Prima  e inicie a operação.

### 2. Quando o funcionamento for interrompido, desligue o disjuntor para o ar condicionado do compartimento.

### 3. Limpe os filtros do ar e coloque-os novamente.

### 4. Tire as pilhas do comando à distância.

## NOTA

- Quando uma unidade exterior múltipla é conectada, assegure-se de não utilizar a operação AQUECIMENTO no outro recinto antes de usar a operação VENTILADOR. (página 22.)

# Detecção de defeitos

## Estes casos não são considerados problema.

Os seguintes casos não são problemas do aparelho de ar condicionado, mas têm algumas razões para sua ocorrência. Você pode continuar a utilizar seu aparelho.

Caso	Explicação
<p><b>O aparelho não começa logo a funcionar.</b></p> <ul style="list-style-type: none"> <li>Quando o botão LIGADO/DESLIGADO é pressionado logo depois que o funcionamento pára.</li> <li>Quando se seleciona novamente o modo.</li> </ul>	<ul style="list-style-type: none"> <li>Isto acontece para proteger o ar condicionado. Você deve esperar por cerca de 3 minutos.</li> </ul>
<p><b>O ar quente não circula para fora logo depois do início da operação AQUECIMENTO.</b></p>	<ul style="list-style-type: none"> <li>O aparelho de ar condicionado está esquentando. Você deve esperar de 1 a 4 minutos. (O sistema foi planejado para começar a despejar o ar apenas depois de atingir uma certa temperatura.)</li> </ul>
<p><b>A operação AQUECIMENTO pára subitamente e um som de fluir é ouvido.</b></p>	<ul style="list-style-type: none"> <li>A unidade exterior está a descongelar. A operação AQUECIMENTO inicia depois do gelo na unidade exterior ser removido. Você deve esperar entre 4 e 12 minutos.</li> </ul>
<p><b>Um som é ouvido.</b></p>	<ul style="list-style-type: none"> <li>■ Um som como caudal de água           <ul style="list-style-type: none"> <li>Este som é gerado porque o refrigerante está fluindo no condicionador de ar.</li> <li>Este é o som de bombeamento da água dentro do condicionador de ar e é ouvido quando a água é bombeada para fora do condicionador na operação de A FRIO ou A SECO.</li> <li>O refrigerante flui no condicionador de ar mesmo se o condicionador de ar não está funcionando quando as unidades interiores dos outros recintos estão em funcionamento.</li> </ul> </li> <li>■ Som de sopro           <ul style="list-style-type: none"> <li>Este som é gerado quando o caudal de refrigerante no condicionador de ar é comutado.</li> </ul> </li> <li>■ Som de tique-taque           <ul style="list-style-type: none"> <li>Este som é gerado quando o tamanho do condicionador de ar expande ou contraí leemente com resultado de mudanças de temperatura.</li> </ul> </li> <li>■ Som de assobio           <ul style="list-style-type: none"> <li>Este som é gerado quando o refrigerante flui durante a operação de degelo.</li> </ul> </li> <li>■ Som de estalido durante a operação ou tempo inactivo           <ul style="list-style-type: none"> <li>Este som é gerado quando as válvulas de controlo do refrigerante ou as peças eléctricas estão em operação.</li> </ul> </li> <li>■ Som oco           <ul style="list-style-type: none"> <li>Este som é ouvido a partir da parte de dentro do ar condicionado quando o ventilador de exaustão é activado enquanto as portas do compartimento estão fechads. Abra a janela ou desligue o ventilador de exaustão.</li> </ul> </li> </ul>
<p><b>A unidade externa emite água ou vapor.</b></p>	<ul style="list-style-type: none"> <li>■ Na operação AQUECIMENTO           <ul style="list-style-type: none"> <li>O gelo da unidade externa derrete transformando-se em água ou vapor quando o ar condicionado estiver na operação de degelo.</li> </ul> </li> <li>■ Na operação REFRIGERAÇÃO ou SECAGEM           <ul style="list-style-type: none"> <li>A umidade no ar se condensa transformando-se em água na superfície fria da tubulação da unidade externa e pinga.</li> </ul> </li> </ul>
<p><b>Sai uma névoa da unidade interior.</b></p>	<ul style="list-style-type: none"> <li>■ Isto acontece quando o ar no recinto é refrigerado na néveo pelo caudal de ar frio durante a operação REFRIGERAÇÃO.</li> <li>■ Isto deve-se ao facto de o ar do compartimento ser refrigerado pelo permutador térmico e sair uma névoa durante a operação de descongelamento.</li> </ul>

### Estes casos não são considerados problema.

Os seguintes casos não são problemas do aparelho de ar condicionado, mas têm algumas razões para sua ocorrência. Você pode continuar a utilizar seu aparelho.

<b>Caso</b>	<b>Explicação</b>
<b>A unidade interna cheira mal.</b>	■ Isto acontece quando os cheiros do recinto, dos móveis ou da fumaça de cigarros são absorvidos na unidade e despejados na circulação de ar. (Se isto acontecer, recomendamos que a unidade interna seja lavada por um técnico. Consulte a oficina de assistência técnica ou seu revendedor.)
<b>O ventilador externo gira quando o ar condicionado não está funcionando.</b>	■ Depois de para o funcionamento: <ul style="list-style-type: none"> <li>• O ventilador externo continua a girar por outros 60 segundos como proteção do sistema.</li> </ul> ■ Enquanto o ar condicionado não estiver funcionando: <ul style="list-style-type: none"> <li>• Quando a temperatura de fora for muito alta, o ventilador externo começa a girar como proteção do sistema.</li> </ul>
<b>O aparelho pára de funcionar de repente. (A lâmpada FUNCIONAMENTO está acesa.)</b>	■ Para proteção do sistema, o ar condicionado pode parar de funcionar devido a uma grande flutuação de voltagem. Ele retoma automaticamente a operação em cerca de 3 minutos.

### Verifique de novo.

Por favor, verifique de novo antes de chamar um técnico para consertar o aparelho.

<b>Caso</b>	<b>Verificação</b>
<b>O ar condicionado não funciona. (A lâmpada FUNCIONAMENTO está apagada.)</b>	<ul style="list-style-type: none"> <li>• Será que a chave principal não se desligou ou um fusível queimou?</li> <li>• Será que não houve um corte de energia?</li> <li>• Será que há pilhas no controlador remoto?</li> <li>• Será que o timer foi ajustado corretamente?</li> </ul>
<b>O efeito de refrigeração (aquecimento) é fraco.</b>	<ul style="list-style-type: none"> <li>• Será que os filtros de ar estão limpos?</li> <li>• Será que alguma coisa não está bloqueando a entrada ou a saída de ar das unidades interna e externa?</li> <li>• Será que o ajuste de temperatura é o apropriado?</li> <li>• Será que as janelas e portas estão fechadas?</li> <li>• Será que a taxa do caudal de ar e a direção do mesmo foi ajustada de maneira apropriada?</li> </ul>
<b>O aparelho pára de funcionar de repente. (A luz de FUNCIONAMENTO fica intermitente)</b>	<ul style="list-style-type: none"> <li>• Será que os filtros de ar estão limpos? Limpe os filtros de ar.</li> <li>• Há algo a tapar a entrada ou a saída de ar das unidades interiores e exteriores?</li> <li>• Desligue o interruptor do circuito e remova todos os obstáculos. Depois, volte a ligá-lo e tente utilizar o ar condicionado com o controlador remoto. Se a luz continuar intermitente, contacte a oficina de serviço onde comprou o ar condicionado.</li> <li>• Todas as unidades interiores ligadas às unidades exteriores no multisistema estão definidas para o mesmo modo de operação? Caso contrário, defina todas as unidades interiores para o mesmo modo de operação e confirme se as luzes ficam intermitentes. Além disso, quando o modo de operação está em AUTO, defina os modos de funcionamento das unidades interiores para REFRIGERAÇÃO ou AQUECIMENTO por breves instantes e verifique novamente se as luzes estão normais. Se as luzes deixarem de estar intermitentes depois de cumprir as instruções anteriores, não há anomalia. (página 22.)</li> </ul>
<b>Ocorre um funcionamento anormal durante a operação.</b>	<ul style="list-style-type: none"> <li>• O ar condicionado pode estar funcionando mal por causa de raios ou de ondas de rádio. Desligue a chave principal e ligue-a novamente e tente fazer o ar condicionado funcionar com o controlador remoto.</li> </ul>

## Chame a oficina de assistência técnica imediatamente.



## ADVERTÊNCIA

- Quando algo anormal (como o cheiro de queimado, por exemplo) ocorrer, suspenda o funcionamento e desligue a chave principal.  
Um funcionamento contínuo em condições anormais pode resultar em problemas, choques elétricos ou incêndio.  
Consulte a oficina de assistência técnica ou o seu revendedor.
- Não tente consertar ou modificar o ar condicionado por você mesmo.  
Uma instalação incorreta pode provocar choques elétricos ou incêndio.  
Consulte a oficina de assistência técnica ou o seu revendedor.

Se um dos seguintes sintomas ocorrerem, chame imediatamente a oficina de assistência técnica.

- O cabo de eletricidade está anormalmente quente ou danificado.
- Um som anormal é ouvido durante o funcionamento do aparelho.
- A chave principal de segurança, um fusível, ou um disjuntor de vazamento à terra interrompe frequentemente o funcionamento do aparelho.
- Um interruptor ou um botão com frequência não funcionam de maneira correta.
- Existe um cheiro de queimado.
- Há vazamento de água na unidade interna.

Desligue a chave principal e chame a oficina de serviço.



- Depois de um corte de energia  
O ar condicionado retoma automaticamente o funcionamento em cerca de 3 minutos. É preciso esperar um pouco.

- Relâmpago  
Se houver raios ou relâmpagos em sua vizinhança, suspenda o funcionamento e desligue a chave principal para proteger o sistema.

## Requisitos para a eliminação

- A desmontagem da unidade e serviços relacionados com o refrigerante, óleo e outros devem ser executados conforme os regulamentos locais e nacionais.

## Recomendamos uma manutenção periódica.

Em certas condições de funcionamento, o interior do aparelho de ar condicionado pode ficar sujo depois de vários anos de uso, resultando num desempenho fraco. Recomenda-se que sejam feitas manutenções periódicas por um especialista, além das limpezas regulares por parte do usuário. Para manutenção por um especialista, entre em contacto com o seu revendedor ou com a oficina de assistência técnica autorizada.

O custo da manutenção deve ser arcado pelo usuário.

## Diagóstico de falhas.

### DIAGNOSIS DE FALLA MEDIANTE CONTROLADOR REMOTO

Na série ARC433, as secções de visualização da temperatura na unidade principal apresentam os códigos correspondentes.

1. Quando o botão de cancelamento do temporizador for premido durante 5 segundos, uma indicação “00” fica intermitente na secção de visualização da temperatura.

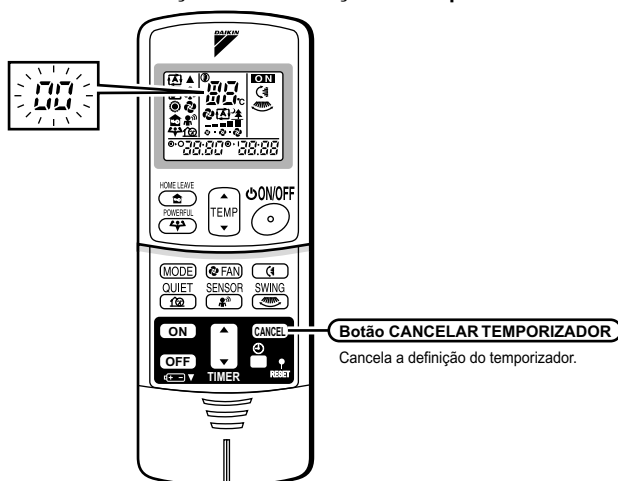

2. Prima repetidamente o botão de cancelamento do temporizador até se ouvir um som contínuo.
  - A indicação do código muda conforme apresentado a seguir, e avisa com um som longo.

	CÓDIGO	SIGNIFICADO
SISTEMA	00	NORMAL
	UA	AVARIA DA COMBINAÇÃO DE UNIDADES INTERIORES - EXTERIORES
	U0	ESCASEZ DE REFRIGERANTE
	U2	QUEDA DE TENSÃO OU TENSÃO EXCESSIVA DO CIRCUITO PRINCIPAL
	U4	ANOMALIA DE TRANSMISSÃO (ENTRE A UNIDADE INTERIOR E A UNIDADE EXTERIORES)
UNIDADE INTERNA	A1	ANOMALIA DA PLACA DE CIRCUITOS IMPRESSOS INTERIOR
	A5	CONTROLO DE ALTA PRESSÃO OU PROTECTOR DE CONGELAMENTO
	A6	FALLA DE MOTOR DE VENTILADOR
	C4	SENSOR DE TEMPERATURA DO PERMUTADOR TÉRMICO DEFICIENTE
	C9	SENSOR DE TEMPERATURA DE AR DE SUCCÃO DEFEITUOSO
UNIDADE EXTERNA	EA	ERRO DA COMUTAÇÃO DE REFRIGERAÇÃO - AQUECIMENTO.
	E5	OL INICIADO
	E6	ARRANQUE DO COMPRESSOR DEFICIENTE
	E7	AVARIA DO MOTOR DA VENTOIINHA C.C.
	E8	PARAGEM DO FUNCIONAMENTO DEVIDO À DETECÇÃO DE EXCESSO DE CORRENTE DE ENTRADA
	F3	CONTROLO DO TUBO DE DESCARGA DE ALTA TEMPERATURA
	H6	PARAGEM DO FUNCIONAMENTO DEVIDO À POSIÇÃO ANÓMALA DO SENSOR DE DETECÇÃO
	H8	ANORMALIDADE CT
	H9	SENSOR DE TEMPERATURA DO AR DE SUCCÃO DEFEITUOSO
	J3	SENSOR DE TEMPERATURA DE TUBERIA DE DESCARGA DEFEITUOSO
	J6	SENSOR DE TEMPERATURA DO PERMUTADOR TÉRMICO DEFICIENTE
	L4	ALTA TEMPERATURA EN DISIPADOR TÉRMICO DE CIRCUITO DE INVERTIDOR
	L5	CORRENTE EXCESSIVA DE SAÍDA
P4	SENSOR DE TEMPERATURA DE DISIPADOR TÉRMICO DE CIRCUITO DE INVERTIDOR DEFEITUOSO	

## NOTA

1. Um sinal electrónico curto e 2 sinais electrónicos consecutivos indicam códigos não correspondentes.
2. Para cancelar a indicação de código, mantenha **CANCEL** accionado por 5 segundos. A indicação de código cancela a si mesma se o botão não for accionado por 1 minuto.

## ■ Specifications/Especificações/Especificaciones

Indoor Unit/ Unidade Interior/ Unidad Interior	Outdoor Unit/ Unidade Exterior/ Unidad Exterior	Power supply/ Fonte de energia/ Fuente de alimentación	Power consumption (kW)/ Consumo de energia (kW)/ Consumo de energía (kW)		Remarks/ Observações/ Comentarios
			Cooling/ Refrigeração/ Enfriamiento	Heating/ Aquecimento/ Calefacción	
FTXS50KVM	RXS50KVM	60Hz 220V~	1,560	1,610	
FTXS60KVM	RXS60KVM	60Hz 220V~	1,890	2,030	
FTXS71KVM	RXS71KVM	60Hz 220V~	2,220	2,470	



# **DAIKIN INDUSTRIES, LTD.**

Head office:

Umeda Center Bldg., 2-4-12, Nakazaki-Nishi,  
Kita-ku, Osaka, 530-8323 Japan

Tokyo office:

JR Shinagawa East Bldg., 2-18-1, Konan,  
Minato-ku, Tokyo, 108-0075 Japan  
[http://www.daijin.com/global\\_ac/](http://www.daijin.com/global_ac/)



Two-dimensional bar code is a code  
for manufacturing.

**3P284753-2J** M10B400B (1207) **HT**