

DAIKIN

INSTALLATION MANUAL

R410A Split Series

INVERTER

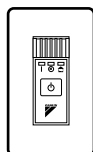
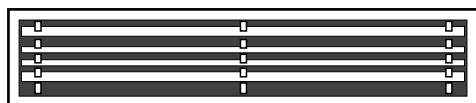

Installation manual
R410A Split series

English

Manual de Instalação
Série split R410A

Portugues

Models

CDXS25KVM	CDKS25KVM
CDXS35KVM	CDKS35KVM
CDXS50KVM	CDKS50KVM
CDXS60KVM	CDKS60KVM



PRECAUÇÕES DE SEGURANÇA

- As preocupações aqui descritas são classificadas em ADVERTÊNCIA e PRECAUÇÃO. Ambas contêm informações importantes relativas à segurança. Assegure-se de observar todas as precauções sem falta.
- Significado das instruções de ADVERTÊNCIA e PRECAUÇÃO



 **ADVERTÊNCIA**..... A não observação apropriada destas instruções pode resultar em ferimentos ou morte.



 **PRECAUÇÃO** A não observação apropriada destas instruções pode resultar em danos materiais ou ferimentos, cuja seriedade depende das circunstâncias do momento.

- As marcas de segurança providas neste manual têm os seguintes significados:











 Assegure-se de seguir as instruções.	 Assegure-se de estabelecer uma conexão à terra.	 Nunca tente.
--	---	--





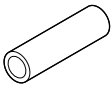

- Depois de realizada a instalação, execute uma operação de teste para confirmar que não há defeitos, e explique ao cliente como operar o condicionador de ar, com o auxílio do manual de operação.

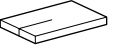
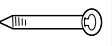
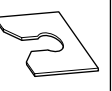
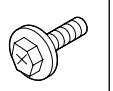
 ADVERTÊNCIA	
<ul style="list-style-type: none">• Peça a execução do trabalho de instalação ao seu representante ou um técnico qualificado. Não tente instalar o condicionador de ar por si. A instalação inadequada pode resultar em vazamento de água, choque eléctrico ou incêndio.	
<ul style="list-style-type: none">• Instale o condicionador de ar conforme as instruções providas neste manual de instalação. A instalação inadequada pode resultar em vazamento de água, choque eléctrico ou incêndio.	
<ul style="list-style-type: none">• Assegure-se de utilizar somente os acessórios e peças especificadas para realizar o trabalho de instalação. A não utilização dos elementos especificados pode resultar na queda da unidade, vazamento de água, choque eléctrico ou incêndio.	
<ul style="list-style-type: none">• Instale o condicionador de ar sobre uma base forte suficiente para aguentar o peso da unidade. Uma base não suficientemente forte pode causar a queda do equipamento e resultar em ferimentos.	
<ul style="list-style-type: none">• A instalação eléctrica deve ser realizada de acordo com os regulamentos locais e nacionais aplicáveis, e conforme as instruções providas neste manual de instalação. Assegure-se de utilizar somente um circuito dedicado à alimentação eléctrica. A falta de capacidade do circuito de alimentação, bem como o serviço de instalação inadequado, pode resultar em choque eléctrico ou incêndio.	
<ul style="list-style-type: none">• Utilize um cabo com comprimento adequado. Não utilize fios em derivação nem extensões, visto que isto pode causar superaquecimento, choque eléctrico ou incêndio.	
<ul style="list-style-type: none">• Assegure-se de que toda a instalação eléctrica esteja bem feita, o emprego dos fios especificados, e que as conexões dos terminais ou fios não estão sob tensão. A conexão inadequada ou a má fixação dos fios pode resultar em superaquecimento ou incêndio.	
<ul style="list-style-type: none">• Ao realizar a conexão de alimentação eléctrica e conectar os fios entre as unidades interior e exterior, faça isto de modo a deixar que a tampa da caixa de controlo possa ser fechada com firmeza. O posicionamento inadequado da tampa da caixa de controlo pode resultar em choque eléctrico, incêndio ou superaquecimento dos terminais.	
<ul style="list-style-type: none">• A altura de instalação a partir do solo deve ser superior a 1,8m.	
<ul style="list-style-type: none">• No caso de vazamento de gás refrigerante durante a instalação, ventile a área imediatamente. Gases tóxicos podem ser emanados quando o refrigerante fica sob a acção de fogo.	
<ul style="list-style-type: none">• Depois de terminada a instalação, verifique a presença de vazamento de gás refrigerante. Gases tóxicos podem ser produzidos caso o refrigerante vaze no ambiente e fique sob a acção de uma fonte de fogo como, por exemplo, um aquecedor ventilador, de calefação ou fogão.	
<ul style="list-style-type: none">• Ao instalar ou mudar o condicionador de ar de lugar, assegure-se de purgar o circuito de refrigerante para confirmar que não contenha ar, e utilize somente o refrigerante especificado (R410A). A presença de ar ou outras matérias estranhas no circuito de refrigeração pode resultar no aumento anormal da pressão, o que pode causar danos ao equipamento ou até mesmo ferimentos.	
<ul style="list-style-type: none">• Durante a instalação, fixe a tubulação de refrigeração firmemente antes de ligar o compressor. Caso os tubos de refrigerante não estejam fixados e a válvula de detenção esteja aberta quando o compressor for ligado, o ar será sugado e isto causará uma pressão anormal no ciclo de refrigeração, o que pode resultar em danos no equipamento e até mesmo ferimentos.	
<ul style="list-style-type: none">• Durante o bombeamento, pare o compressor antes de remover a tubulação de refrigeração. Caso o compressor ainda esteja funcionando e a válvula de detenção esteja aberta durante o bombeamento, o ar será sugado quando a tubulação de refrigeração for removida, e isto causará uma pressão anormal no ciclo de refrigeração, o que pode resultar em danos ao equipamento e até mesmo ferimentos.	
<ul style="list-style-type: none">• Assegure-se de conectar o condicionador de ar à terra. Não use um cano qualquer, pára-raios ou fio de telefone como conexão à terra. A conexão inadequada à terra pode resultar em choque eléctrico.	
<ul style="list-style-type: none">• Assegure-se de instalar um disjuntor de escape à terra. A não utilização de um disjuntor de escape à terra pode resultar em choque eléctrico ou incêndio.	

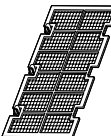
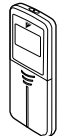
 PRECAUÇÃO	
<ul style="list-style-type: none">• Não instale o condicionador de ar em nenhum lugar onde haja risco de vazamento de gás inflamável. No caso de vazamento de gás, a acumulação de gás próximo ao condicionador de ar pode causar incêndio.	
<ul style="list-style-type: none">• Conforme as instruções providas neste manual de instalação, instale a tubulação de drenagem para assegurar a drenagem apropriada e isolar a tubulação para evitar condensação. A má instalação da tubulação de drenagem pode resultar em vazamento de água interno, e isto causar danos à propriedade.	
<ul style="list-style-type: none">• Aperte a porca alada de acordo com o método especificado, com o auxílio de uma chave dinamométrica. Se a porca alada ficar demasiadamente apertada, ela pode rachar com o tempo, e isto causar vazamento de refrigerante.	

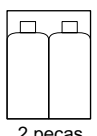
ACESSÓRIOS

Braçadeira metálica	Isolante para tubos	Almofada de estanquidade			Mangueira de drenagem	Anilha da consola de suspensão	Material vedante	Grampo	Chapa de fixação da anilha	Parafusos para as flanges da conduta
1 peça	1 de cada	Grande e pequena 1 de cada	3 peças (só para o tipo 50-60)		1 peça	1 peça	2 peças	6 peças	1 conjunto	1 conjunto
	 para o tubo de gás  para o tubo de líquido	 Grande  Pequena	 2 grande  1 pequena	 Isolamento do suporte (direita)					 4 peças	 24 peças

Filtro de ar	Comando à distância sem fios	Suporte do controlador remoto	Baterias de células secas AAA	Kit receptor			[Outro]
1 peça	1 peça	1 peça	1 conjunto	1 peça	1 peça	2 peças	
			 2 peças	 Estrutura de montagem	 Cobertura decorativa	 Parafuso M4 x 25	<ul style="list-style-type: none"> Manual de Operação Manual de Instalação

ESCOLHER O LOCAL

- Antes de escolher o local de instalação, obtenha a aprovação do utilizador.

Unidade interna

⚠️ Precaução

- Ao deslocar a unidade durante ou depois do seu desembalamento, certifique-se de que a levanta segurando-a pelas suas alhetas de elevação. Não exerça qualquer pressão sobre outras partes, especialmente a tubagem de refrigerante, a tubagem de drenagem e peças de unição. Use equipamento de protecção (luvas, etc.) ao instalar a unidade.
- Caso pense que a humidade no interior do tecto pode ultrapassar os 30°C e os 80%, reforce o isolamento na tubagem entre unidades. Utilize lã de vidro ou espuma de polietileno como isolamento com uma espessura superior a 10mm e que caiba no interior da abertura do tecto.

- Está assegurada uma boa distribuição de ar.
- A passagem do ar não está bloqueada.
- O condensamento pode drenar de forma adequada.
- O tecto é suficientemente forte para suportar o peso da unidade interna.
- O tecto falso não parece estar inclinado.
- Está assegurado uma espaço suficiente para a limpeza e manutenção.
- A canalização entre as unidades interna e externa está dentro dos limites permitidos. (Consulte o manual de instalação para a unidade externa.)
- A unidade interna, a unidade externa, os fios da fonte de alimentação e os fios de transmissão estão pelo menos a 1 metro das televisões e rádios. Isto evita a interferência da imagem e dos ruídos nos dispositivos eléctricos. (Pode surgir ruído dependendo das condições pelas quais as ondas eléctricas são geradas, mesmo que a distância de um metro seja cumprida.)

- **Utilize pernos de suspensão para instalar a unidade. Verifique se o tecto é ou não suficientemente forte para suportar o peso da unidade. Caso exista o risco de o tecto não ser suficientemente forte, reforce-o antes de instalar a unidade.** (O passo de instalação está marcado na caixa de cartão para instalação. Consulte-a para verificar os pontos que exigem reforço.) Seleccione a dimensão * H de modo a garantir uma inclinação de, pelo menos, 1/100, conforme indicado em "TUBULAÇÃO DE DRENAGEM".
 - O passo de instalação está marcado no material de embalagem, devendo ser consultado quando se decide o reforço ou não do local.

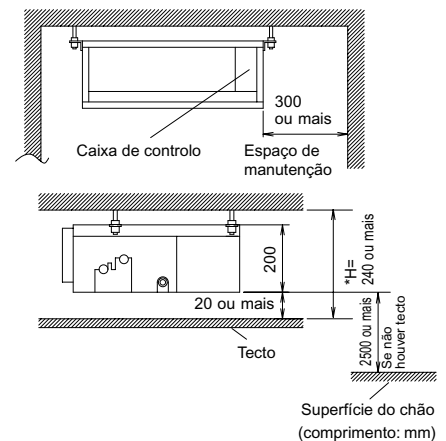

ESCOLHER O LOCAL

■ Escolha o local de montagem do receptor de sinal de acordo com as seguintes condições:

- Instale o receptor do sinal, que dispõe de um sensor de temperatura incorporado, perto do ventilador de admissão, onde há convecção de ar e pode realizar uma leitura precisa da temperatura do compartimento. Se o ventilador de admissão estiver noutro compartimento ou a unidade não puder ser instalada perto do referido ventilador por qualquer outra razão, instale-o 1,5m acima do piso, numa parede onde haja convecção.
- Para obter uma leitura precisa da temperatura do compartimento, instale o receptor de sinal num local onde não fique directamente exposto ao ar frio ou quente proveniente da grelha de descarga do aparelho de ar condicionado ou à luz solar directa.
- Uma vez que o receptor tem uma luz receptora incorporada para captar sinais do comando à distância sem fios, não o instale num local onde o sinal possa ser bloqueado por uma cortina, etc..

Grelha de descarga de ar:
Recomenda-se uma grelha de madeira ou plástico devido à possibilidade de ocorrência de condensação, dependendo das condições de humidade.

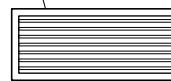

⚠️ Precaução

Se o receptor do sinal não ficar num local onde há convecção de ar, pode ficar incapacitado de realizar uma leitura precisa da temperatura do compartimento.

Comando À Distância Sem Fios

- Acenda todas as lâmpadas fluorescentes do local, caso existam, e procure o local onde os sinais do comando à distância são correctamente captados pela unidade interna (no espaço de 4 metros).

Unidade externa

- Para a instalação da unidade externa, consulte o manual de instalação fornecido com a unidade externa.

PREPARATIVOS ANTES DA INSTALAÇÃO

■ Posicionamento da unidade em relação às posições do perno de suspensão.

- Instale a abertura de inspecção no lado da caixa de controlo, onde a manutenção e a inspecção da caixa de controlo sejam fáceis. Instale também a abertura de inspecção na parte inferior da unidade.

■ Certifique-se de que o alcance da pressão estática externa da unidade não é ultrapassada.

(Consulte a documentação técnica para obter o alcance da definição da pressão estática externa.)

■ Abra o orifício de instalação. (Tectos predefinidos)

- Depois de aberto o orifício de instalação no tecto onde a unidade vai ser instalada, passe a tubagem de refrigerante, tubagem de drenagem, cabos de transmissão e cabos do controlador remoto (desnecessário no caso de controlador remoto sem cabos) pelos orifícios da tubagem e cabos da unidade. Consulte "TRABALHOS NA CONDUITA DE REFRIGERAÇÃO", "TUBULAÇÃO DE DRENAGEM" e "INSTALAÇÃO ELÉCTRICA".
- Depois de abrir o orifício do tecto, certifique-se de que o tecto está nivelado, caso seja necessário. Poderá ser necessário reforçar a estrutura do tecto para impedir que abane. Consulte um arquitecto ou carpinteiro para obter mais informações.

■ Instalar os pernos de suspensão.

(Utilize pernos de suspensão W3/8 ou M10.)

Utilize um gancho, uma inserção embutida, gancho embutido para tectos existentes e uma inserção embutida, gancho embutido ou outra peça, a adquirir localmente, para reforçar o tecto que este suporte o peso da unidade. (Consulte a Fig.)

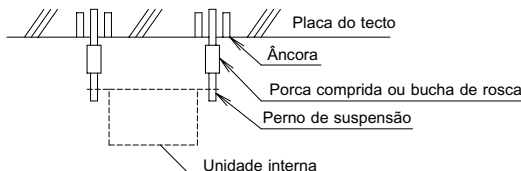
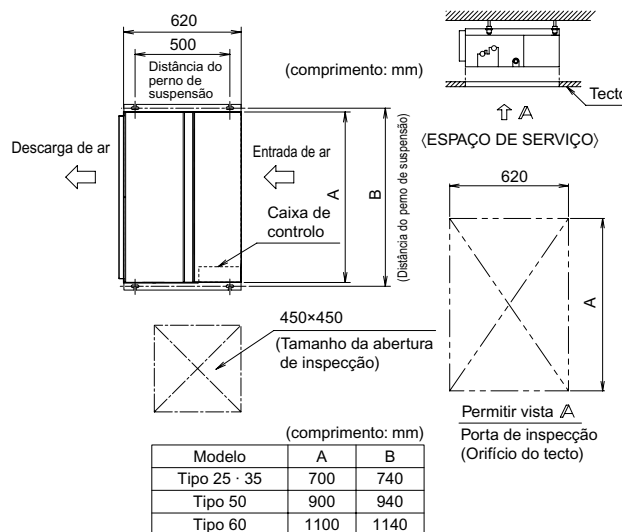

Nota: Todas as peças anteriores são fornecidas localmente.

■ **Monte a tampa da câmara e o filtro de ar (acessório).**

Para admissão na base, substitua a tampa da câmara e a rede de protecção (só para o tipo 25-35) segundo o processo indicado na Fig.

(1) Retire a rede de protecção. (só para o tipo 25-35, 6 locais)

Retire a tampa da câmara. (7 locais)

(2) Volte a colocar a tampa da câmara que retirou na orientação apresentada na Fig. (7 locais)

Volte a colocar a rede de protecção na orientação apresentada na Fig. (só para o tipo 25-35, 6 locais)

Consulte a Fig. para informações sobre a direcção da rede de protecção.

(3) Instale o almofada de estanquidade conforme ilustrado a seguir. (Armazenado no ventilador de saída) (só para o tipo 50-60) (Quando o ar é admitido a partir do tecto e não do exterior, não é necessário instalar o isolamento do suporte.)

- Fixe a almofada vedante (acessório) às secções de chapa metálica que não estão cobertas por material anti-transpiração.
- Certifique-se de que não há espaços entre as diferentes peças do almofada de estanquidade.

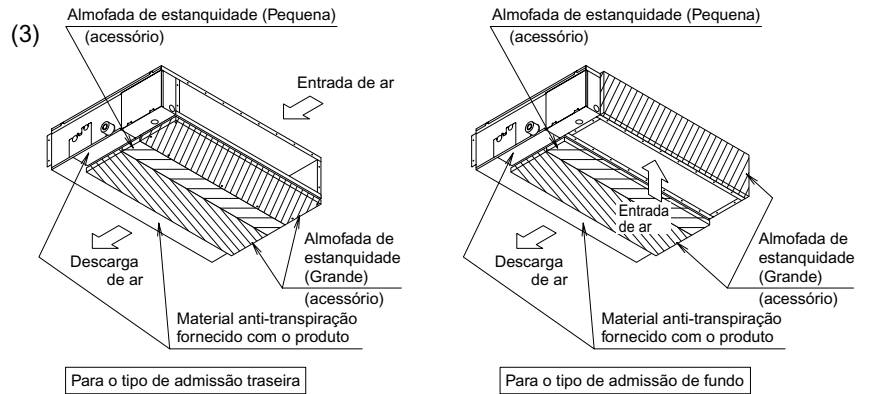
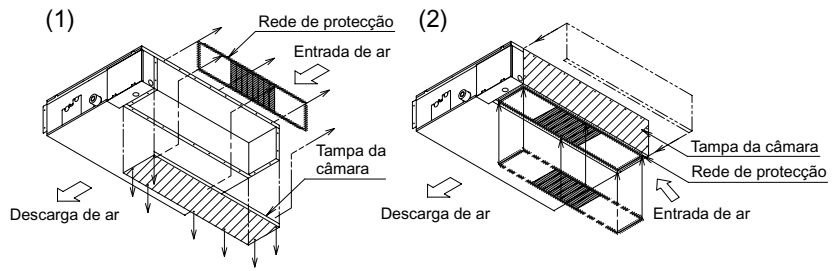

(4) Fixe o isolamento do suporte (direito) ao suporte direito. (Armazenado no ventilador de saída) (Consulte a figura seguinte para obter informações sobre a linha de base da fixação.)

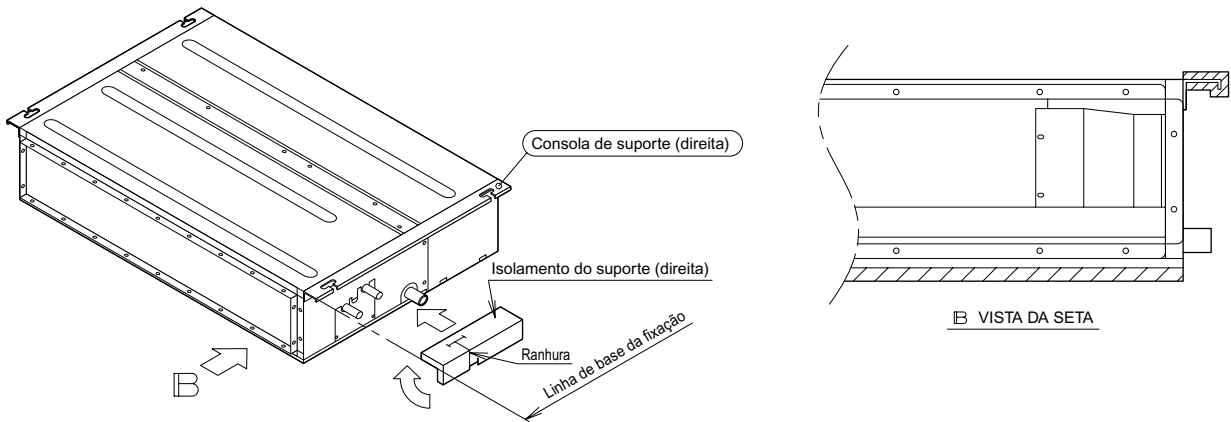

(5) Prenda o filtro de ar (acessório) do modo apresentado no diagrama.

No caso do lado inferior

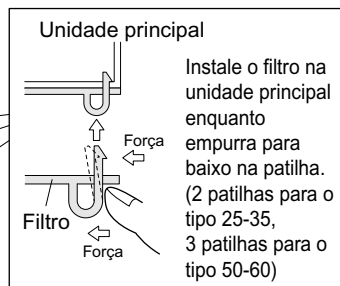
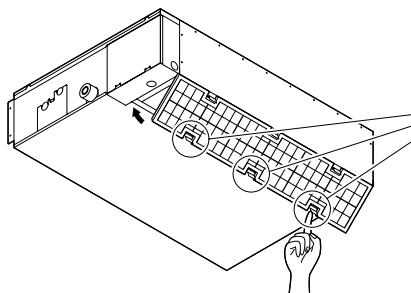

No caso do lado traseiro

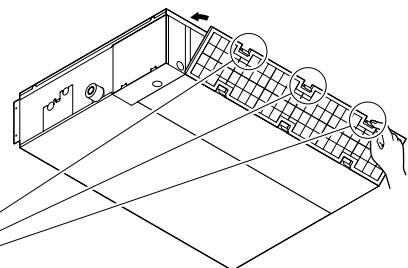

PREPARATIVOS ANTES DA INSTALAÇÃO

- Quando são instaladas duas unidades num único compartimento, é possível definir facilmente um dos controladores remotos para outros endereços.

Placa de Circuitos Impressos na unidade interior

- Corte a ponte JA na placa de circuitos impressos.

JA	ADDRESS: JA
EXIST	1
CUT	2

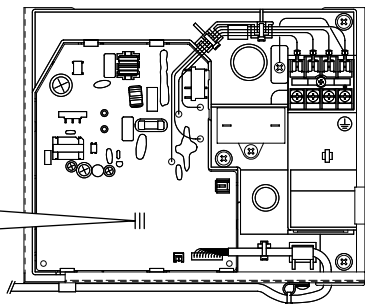

Comando à distância sem fios

- Corte a ponte J4.

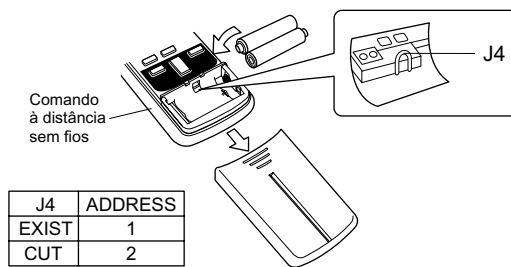

J4	ADDRESS
EXIST	1
CUT	2

INSTALAÇÃO DA UNIDADE INTERNA

« No que respeita às peças a utilizar no trabalho de instalação, utilize os acessórios fornecidos e as peças especificadas de acordo com as instruções da nossa empresa. »

■ Instale provisoriamente a unidade interior.

- Fixe a consola de suspensão ao perno de suspensão. Certifique-se de que a fixa com firmeza, utilizando uma porca e anilha dos lados superior e inferior na consola de suspensão. (Consulte a Fig.)

[PRECAUÇÃO]

Uma vez que a unidade utiliza uma cuba de drenagem de plástico, impeça a entrada de resíduos de soldagem e outras matérias estranhas no orifício de saída durante a instalação.

[Prender o gancho de suporte]

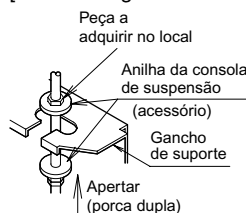

[Como prender as anilhas]

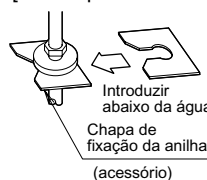

■ Regule a altura da unidade.

■ Verifique se a unidade está nivelada horizontalmente.

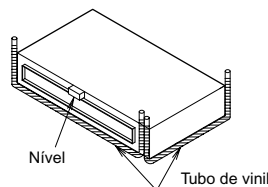

⚠ Precaução

Certifique-se de que a unidade está nivelada, utilizando um nível ou um tubo de plástico cheio de água. Ao utilizar um tubo de plástico em vez de um nível, regule a superfície superior da unidade à superfície da água em ambas as extremidades do tubo de plástico e regule horizontalmente a unidade. (Uma coisa que deve ser verificada em particular é a sua instalação de modo a que a inclinação não se dirija para a tubagem de drenagem, uma vez que isso pode provocar derrames.)

■ Aperte a porca superior.

■ Montagem do receptor.

Monte o receptor conforme ilustrado.

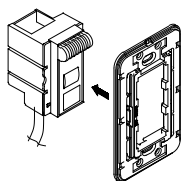

① Prima o receptor de sinal na estrutura de montagem.

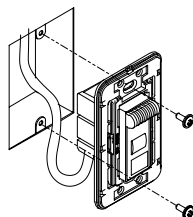

② Monte o conjunto completo utilizando dois parafusos.

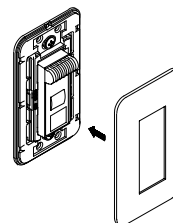

③ Prima a cobertura contra a estrutura de montagem.

Nota) Instale o fio do comando à distância o mais afastado possível dos fios eléctricos fortes (tais como, os fios de distribuição para as luzes eléctricas, ar condicionado, etc.) e dos fios eléctricos fracos (tais como, telefones, intercomunicadores, etc.).

Para a bomba de aquecimento: Se sentir os pés frios no modo de aquecimento, recomenda-se a instalação da grelha de descarga de ar apresentada a seguir.

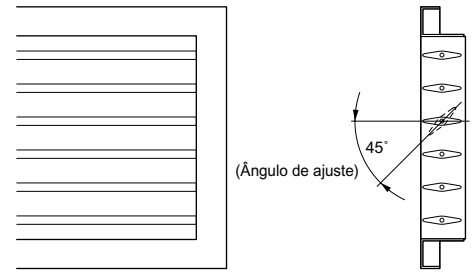

INSTALAÇÃO DA UNIDADE EXTERNA

Instale como descrito no manual de instalação fornecido com a unidade externa.

TRABALHOS NA CONDOTA DE REFRIGERAÇÃO

Consulte o manual de instalação fornecido com a unidade exterior.

1. ALARGAMENTO DA EXTREMIDADE DO TUBO DEL TUBO

- 1) Corte a extremidade do tubo com uma tesoura para tubos.
- 2) Remova as rebarbas com a superfície cortada virada para baixo para que as estas não entrem no tubo.
- 3) Coloque a porca de alargamento no tubo.
- 4) Alargue o tubo.
- 5) Verifique se o alargamento está correctamente executado.

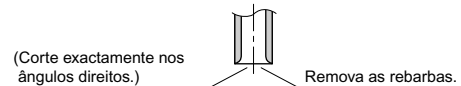

Alargamento			
Ajuste exactamente na posição abaixo indicada.			
	Ferramenta de alargamento para R410A	Ferramenta de alargamento convencional	
	Tipo de embraiagem	Tipo de embraiagem (Tipo rígido)	Tipo de porca com orelha (Tipo imperial)
A	0-0,5mm	1,0-1,5mm	1,5-2,0mm

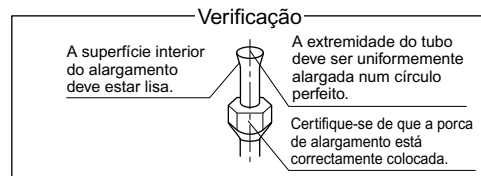

⚠ Advertência

- Não use óleo mineral na peça de alargamento.
- Impeça a entrada de óleo mineral no sistema porque isso poderia reduzir a vida útil das unidades.
- Nunca utilize tubos utilizados anteriormente em instalações anteriores. Utilize exclusivamente as peças fornecidas com a unidade.
- Nunca instale um secador a esta unidade R410A com vista a garantir a sua vida útil.
- O material de secagem pode dissolver e danificar o sistema.
- O alargamento incompleto pode provocar fugas do gás refrigerante.

2. CANALIZAÇÃO DE REFRIGERAÇÃO

- 1) Para evitar a fuga de gás, aplique óleo para máquinas de refrigeração tanto na superfície interior como na superfície exterior do alargamento. (Utilize óleo refrigerante para R410A)
- 2) Alinhe os centros de ambos os alargamentos e aperte as porcas de alargamento dando 3 ou 4 voltas com a mão. De seguida, aperte-as completamente com uma chave dinamométrica.
 - Utilize chaves dinamométricas sempre que apertar as porcas de alargamento para evitar a danificação das porcas de alargamento e a fuga de gás.

Chave de aperto da porca de alargamento		
Lado do gás		Lado do líquido
3/8 polegadas	1/2 polegadas	1/4 polegadas
32,7-39,9N•m (333-407kgf•cm)	49,5-60,3N•m (505-615kgf•cm)	14,2-17,2N•m (144-175kgf•cm)

⚠ Precaução

O aperto excessivo pode danificar o alargamento e provocar fugas.

TRABALHOS NA CONDUTA DE REFRIGERAÇÃO

3) Depois de terminado o trabalho, certifique-se de que não há fugas de gás.

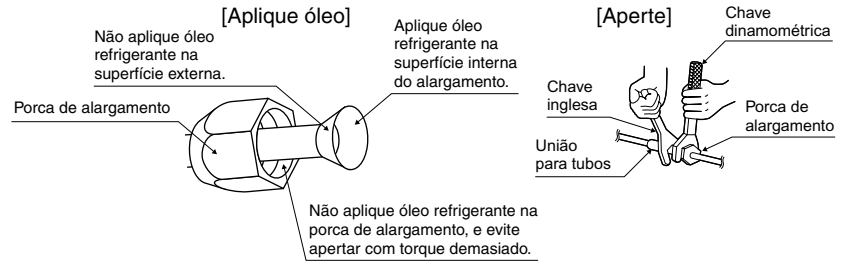

4) Depois verificar a existência de fugas de gás, certifique-se de que isola as ligações do tubo.

- Isole com o isolamento para instalação fornecido com os tubos de líquido e gás. Além disso, certifique-se de que o isolamento para instalação na tubagem de líquido e gás tem as suas costuras viradas para cima. (Aperte ambas as extremidades com uma braçadeira.)
- Para a tubagem de gás, envolva a almofada vedante no isolamento para instalação (peça da porca de alargamento).

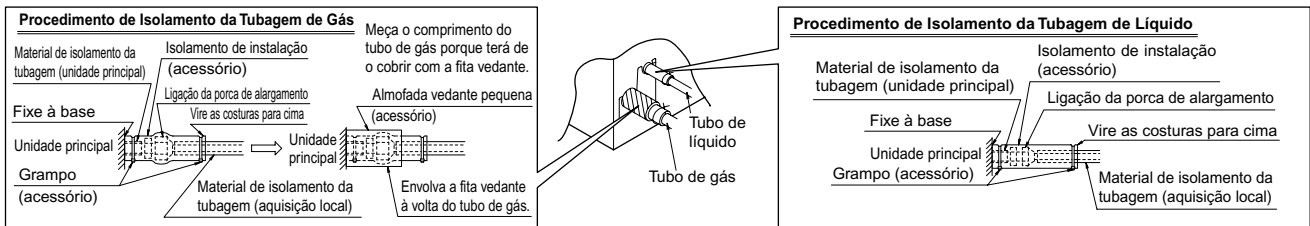

⚠️ Precaução

Isole todas as tubagens locais até à respectiva ligação no interior da unidade. Qualquer tubagem à vista pode provocar condensação ou queimaduras se for tocada.

Precauções no manuseamento dos tubos.

- Proteja a extremidade aberta do tubo contra as poeiras e a humidade. (Aperte ambas as extremidades com uma braçadeira.)
- Todas as dobras dos tubos devem ser efectuadas cuidadosamente. Utilize um dobrador de tubos para dobrar. (O raio de dobragem deve ser de 30 a 40mm ou mais.)

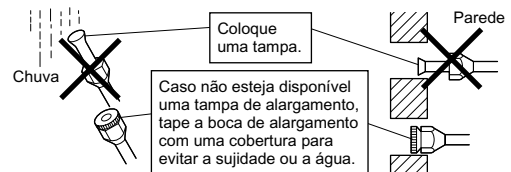

Seleção de materiais de isolamento de cobre e térmicos.

Sempre que utilizar tubos e canos de cobre, tenha em atenção ao seguinte:

- Material isolante: espuma de polietileno
- Velocidade de transmissão de calor: de 0,041 a 0,052W/mK (de 0,035 a 0,045kcal/mh°C)
- A temperatura da superfície do tubo de gás de refrigeração atinge um máximo de 110°C.
- Escolha materiais de isolamento térmico que se adaptem a esta temperatura.
- Isole os tubos do gás e do líquido e respeite as dimensões do isolamento como abaixo indicado.

Lado do gás		Lado do líquido	Isolamento térmico do tubo do gás		Isolamento térmico do tubo do líquido
25/35 Classe	50/60 Classe		25/35 Classe	50/60 Classe	
O.D. 9,5mm	O.D. 12,7mm	O.D. 6,4mm	I.D. 12-15mm	I.D. 14-16mm	I.D. 8-10mm
Espessura de 0,8mm			Espessura mínima de 10mm		

Paralelamente, se estiver sujeita a uma humidade elevada, o isolamento térmico da tubagem de refrigerante (a tubagem da unidade e a tubagem de derivação) deve ser reforçada.

Ao instalar a unidade perto de casas de banho, cozinhas e outros locais semelhantes, reforce o isolamento.

Consulte o seguinte:

- 30°C, acima de 75% de Humidade Relativa: 20mm no mínimo de espessura
- Se o isolamento não for suficiente, é possível a formação de condensação na superfície do isolamento.
- Utilize tubos de isolamento térmico em separado para os tubos de refrigeração de gás e de líquido.

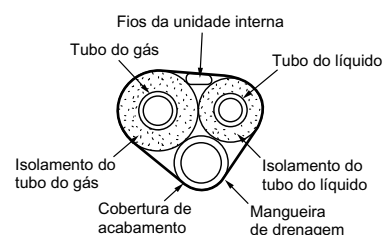

TUBULAÇÃO DE DRENAGEM

⚠️ Precaução

Antes de proceder à ligação da conduta, certifique-se de que a água escoou na totalidade.

■ Instale a tubagem de drenagem.

- Certifique-se de que a drenagem funciona correctamente.
- O diâmetro do tubo de drenagem deve ser maior ou igual ao diâmetro do tubo de ligação (tubo de vinil, tamanho do tubo: 20mm - dimensão exterior: 26mm).
- Mantenha o tubo de drenagem curto e inclinado para baixo, como uma inclinação mínima de 1/100, para impedir a formação de bolsas de ar.

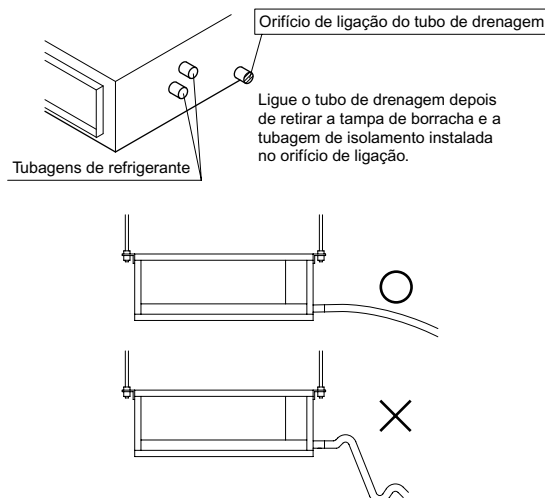

⚠️ Precaução

A acumulação de água na tubagem de drenagem pode provocar o entupimento do dreno.

- Para impedir que o tubo de drenagem fique bambo, instale os fios de suspensão em cada 1 a 1,5m.
- Utilize a mangueira de drenagem e a braçadeira metálica. Introduza totalmente a mangueira de drenagem na tomada de drenagem e aperte com firmeza o grampo metálico com a parte superior da fita branca na ponta da mangueira. Aperte a braçadeira até a cabeça do parafuso ficar a menos de 4mm da mangueira.
- As duas áreas a seguir devem ser isoladas devido à possibilidade de formação de condensação, originando o derrame de água.

- Tubagem de drenagem que passa pelas unidades interiores
- Tomadas de drenagem

Consultando a figura a seguir, isole a braçadeira metálica e a mangueira de drenagem, recorrendo à almofada de isolamento grande.

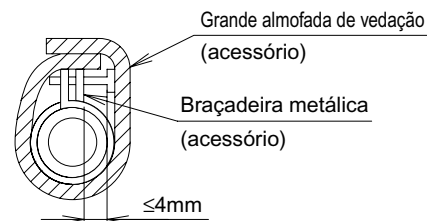
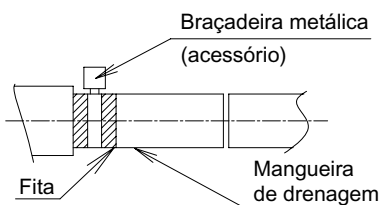

< PRECAUÇÕES >

Ligações da tubagem de drenagem

- Não ligue directamente a tubagem de drenagem a tubos de esgoto que cheirem a amoníaco. O amoníaco no esgoto pode entrar na unidade interior através dos tubos de drenagem e destruir o permutador térmico.
- Não torça nem dobre a mangueira de drenagem para evitar a aplicação de força excessiva sobre a mesma. (Este tipo de tratamento poderá provocar fugas.)

■ Depois de concluída a montagem dos tubos, verifique se a drenagem escoa com fluência.

- Gradualmente, introduza aproximadamente 1L de água na cuba de drenagem para verificar se a drenagem funciona do modo descrito a seguir.
- Gradualmente, deite aproximadamente 1L de água a partir do orifício de saída na cuba de drenagem para verificar a drenagem.
- Verifique a drenagem.

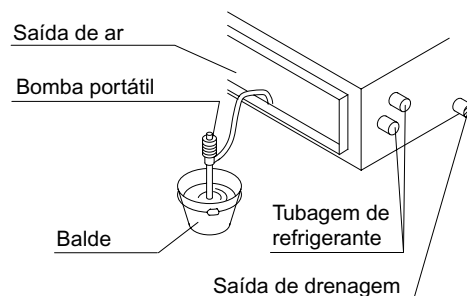

INSTALAR A CONDUTA

Ligue a conduta adquirida localmente.

Lado de entrada de ar

- Instale a conduta e manilha do lado da admissão (adquirida localmente).
- Ligue a manilha à unidade principal com os parafusos acessórios (em 16, 20 ou 24 posições).
- Envolve a manilha do lado da admissão e a área de ligação da conduta com fita de alumínio ou algo semelhante para impedir a saída de ar.

⚠ Precaução

Ao ligar uma conduta ao lado da admissão, certifique-se de que liga também um filtro de ar no interior da passagem de ar no lado da admissão. (Utilize um filtro de ar cuja eficácia de recolha de poeiras é de, pelo menos, 50% numa técnica gravimétrica).

Lado da saída

- Ligue a conduta de acordo com o interior da manilha do lado da saída.
- Envolve a manilha do lado da saída e a área de ligação da conduta com fita de alumínio ou algo semelhante para impedir a saída de ar.

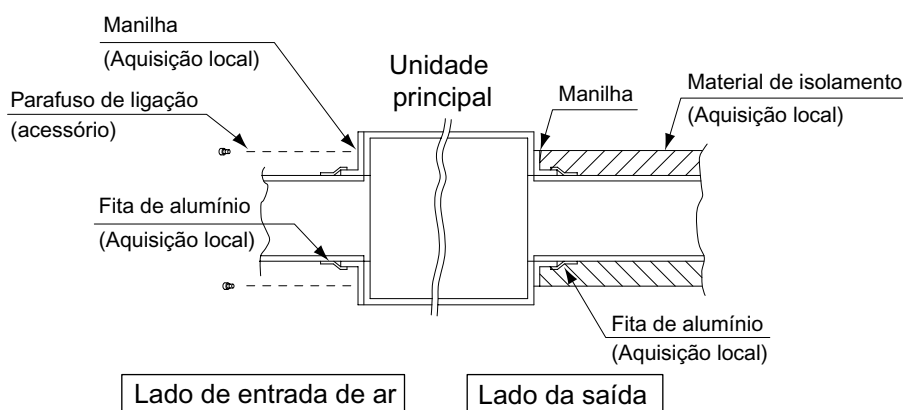

⚠ Precaução

- Certifique-se de que isola a conduta para impedir a formação de condensação. (Material: lã de vidro ou espuma de polietileno, 25mm espessura)
- Utilize isolamento eléctrico entre a conduta e a parede sempre que usar condutas metálicas para passar redes metálicas com a forma de uma rede ou vedação ou chapas metálicas em edifícios de madeira.

INSTALAÇÃO ELÉCTRICA

Consulte o manual de instalação fornecido com a unidade exterior.

■ COMO LIGAR OS CABOS.

- Ligue somente depois de retirar a tampa da caixa de controlo, conforme ilustrado na Fig.

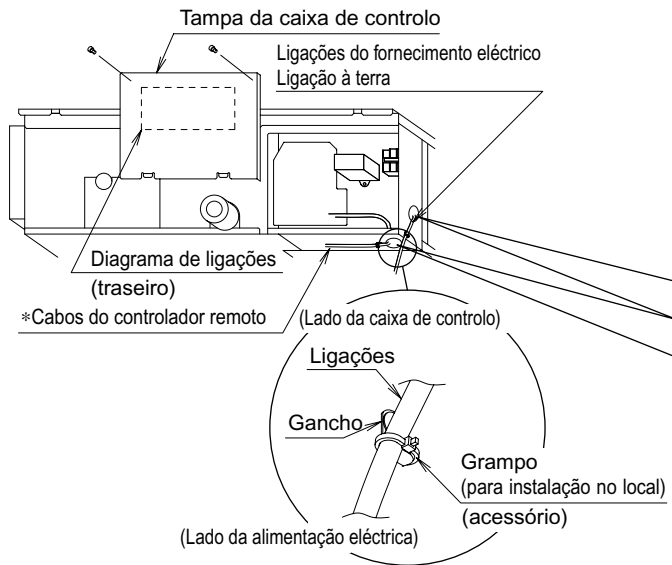

- ⚠ • Certifique-se de que deixa passar um cabo pela área de penetração de cabos.
- Depois da ligação, vede o cabo e a área de penetração de cabos para impedir a entrada de humidade e pequenas criaturas.
- Envolve os cabos eléctricos de alta e baixa tensão com o material vedante, conforme ilustrado na figura seguinte. (Caso contrário, humidade e pequenas criaturas, como insectos provenientes do exterior, podem provocar um curto-circuito no interior da caixa de controlo.) Fixe bem de modo a não haver espaços.

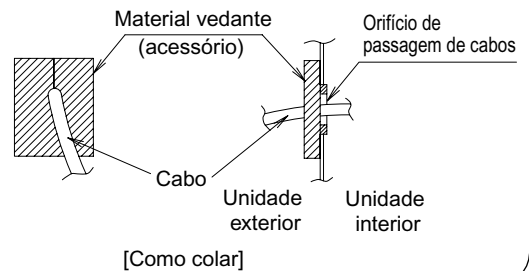

⚠ Precaução

- Ao prender os cabos, utilize o material respectivo fornecido para o efeito, conforme ilustrado na figura, para impedir que as ligações dos cabos estejam sujeitas a pressões exteriores, e fixe com firmeza.
- Ao instalar os cabos, certifique-se de que os cabos ficam sem obstruções e não impedem o fecho conveniente da tampa da caixa de controlo; seguidamente, feche a tampa com firmeza. Ao instalar a tampa da caixa de controlo, certifique-se de que não prende calca nenhum cabo.
- No exterior do aparelho, separe o cabo de baixa tensão (cabos do controlador remoto) e de alta tensão (cabos de terra e alimentação eléctrica), no mínimo, 50mm, para que não passem pelo mesmo local em conjunto. A sua proximidade pode provocar interferências eléctricas, avarias e anomalias.

[PRECAUÇÃO]

- Consulte igualmente "Placa do Diagrama de Ligações Eléctricas" ao ligar a unidade para obter electricidade.

[Ligar os cabos eléctricos]

• Ligações do fornecimento eléctrico e ligação à terra

Retire a tampa da caixa de controlo.

Seguidamente, puxe os cabos para a unidade através do orifício de passagem de cabos e ligue ao bloco de terminais de cabos eléctricos (4P). Coloque a parte de vinil blindado na caixa de controlo.

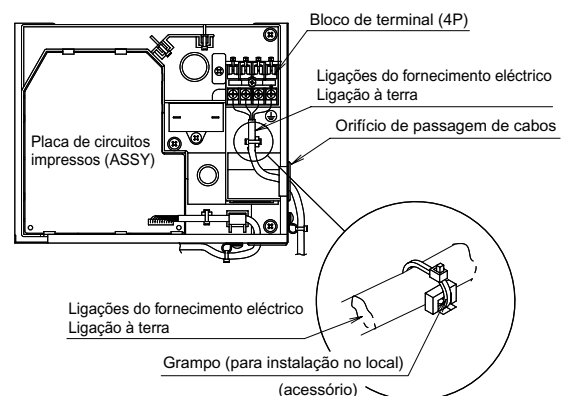

⚠ Advertência

Não utilize fios de derivação, fios de resistência, fios de extensão ou ligações em estrela, uma vez que podem causar um aquecimento elevado, choques eléctricos ou incêndio.

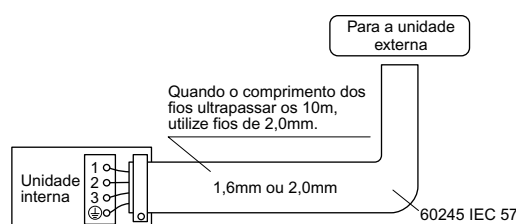

OPERAÇÃO DE DEMONSTRAÇÃO E VERIFICAÇÃO

Operação de Demonstração e Verificação

- (1) Meça a potência de alimentação e certifique-se de que esta pára no intervalo especificado.
- (2) A operação de demonstração deve ser efectuada tanto no modo de arrefecimento como no modo de aquecimento.

Operação de demonstração para o Comando à Distância

- (1) Prima o botão LIGADO/DESLIGADO para ligar o sistema.
- (2) Prima simultaneamente o centro do botão TEMP e do botão MODE.
- (3) Prima o botão MODO duas vezes.
(Irá aparecer no mostrador "7" para indicar que o modo Operação de Demonstração está seleccionado.)
- (4) O modo de execução de da demonstração termina aproximadamente ao fim de 30 minutos e comuta para o modo normal. Para sair de uma operação de demonstração, prima o botão LIGADO/DESLIGADO.

■ Para a Bomba de aquecimento.

No modo de arrefecimento, seleccione a temperatura programável mais baixa; no modo de aquecimento, seleccione a temperatura programável mais alta.

- A operação de demonstração pode ser desactivada em ambos os modos dependendo da temperatura do local.
- Após a conclusão da operação de demonstração, ajuste a temperatura para um nível normal (de 26°C a 28°C no modo de arrefecimento, de 20°C a 24°C no modo de aquecimento).
- Para segurança, o sistema desactiva a operação de reinicialização para 3 minutos depois de ter sido desligado.

■ Apenas para o Arrefecimento.

Seleccione a temperatura programável mais baixa.

- No modo de arrefecimento, a operação de demonstração pode ser desactivada dependendo da temperatura do local. Para a operação de demonstração, utilize o comando à distância, como abaixo descrito.
- Após a conclusão da operação de demonstração, ajuste a temperatura para um nível normal (de 26°C a 28°C).
- Para segurança, a unidade desactiva a operação de reinicialização para 3 minutos depois de ter sido desligada.

- (3) Realize a operação de ensaio, em conformidade com o Manual de Funcionamento, para garantir que todas as funções e peças funcionam correctamente.

* No modo de paragem, o ar condicionado necessita de uma pequena quantidade de corrente. Caso o sistema não venha a ser utilizado durante algum tempo após a instalação, desligue o disjuntor para eliminar qualquer consumo de energia desnecessário.

* Se o disjuntor disparar de forma a cortar a energia eléctrica ao ar condicionado, quando o disjuntor for novamente ligado, o sistema recupera o modo de funcionamento original.

Itens a verificar

Itens a verificar	Avarias (visualização do diagnóstico no comando à distância)	Verificação
As unidades interna e externa estão instaladas correctamente em bases sólidas.	Queda, vibrações, ruído	
Não existem fugas de gás.	Funções de arrefecimento/ aquecimento incompletas	
Os tubos de gás de refrigeração e do líquido e a extensão da mangueira de drenagem interna estão termicamente isolados.	Fuga de água	
A canalização de drenagem está correctamente instalada.	Fuga de água	
O sistema está ligado correctamente à terra.	Perda de corrente	
Os fios especificados são utilizados para as ligações da instalação eléctrica.	Mau funcionamento ou danificações	
A entrada ou descarga de ar da unidade interior ou exterior deve ter o trajecto do ar desobstruído. As válvulas de desactivação estão abertas.	Funções de arrefecimento/ aquecimento incompletas	
A unidade interna capta correctamente os comandos do comando à distância.	Não funciona.	

MEMORANDO

MEMORANDO

DAIKIN INDUSTRIES, LTD.

Head office:

Umeda Center Bldg., 2-4-12, Nakazaki-Nishi,
Kita-ku, Osaka, 530-8323 Japan

Tokyo office:

JR Shinagawa East Bldg., 2-18-1, Konan,
Minato-ku, Tokyo, 108-0075 Japan
http://www.daikin.com/global_ac/



Two-dimensional bar code is a code
for manufacturing.

3P284756-3

M10B404 (1103) 