

**SPLIT SYSTEM
SISTEMA SPLIT****Air Conditioners
Ar Condicionado**

English

Portugues

MODELS MODELOS

Ceiling mounted cassette type (Round flow model)**Tipo cassete montado no teto (Modelo de fluxo redondo)****FCQ30KVL****FCQ36KVL****FCQ42KVL****FCQ48KVL**

Thank you for purchasing this product unit.

Carefully read this operation manual to ensure proper operation.

After reading the manual, file it away for future reference.

Furthermore, make certain that this operation manual is handed to a new user when he takes over the operation.

As this operation manual is dedicated for the indoor unit, refer to also the operation manuals attached to the outdoor unit and the remote controller.

Obrigado por ter adquirido este produto.

Leia atentamente este manual do funcionamento para garantir uma operação adequada.

Depois de ler o manual guarde-o para referência futura.

Além disso, certifique-se de que este manual do funcionamento é entregue a um novo utilizador quando este fica encarregue da operação.

Como este manual de funcionamento é específico para a unidade interior, consultar também os manuais de funcionamento, que acompanham a unidade exterior e o controlo remoto.

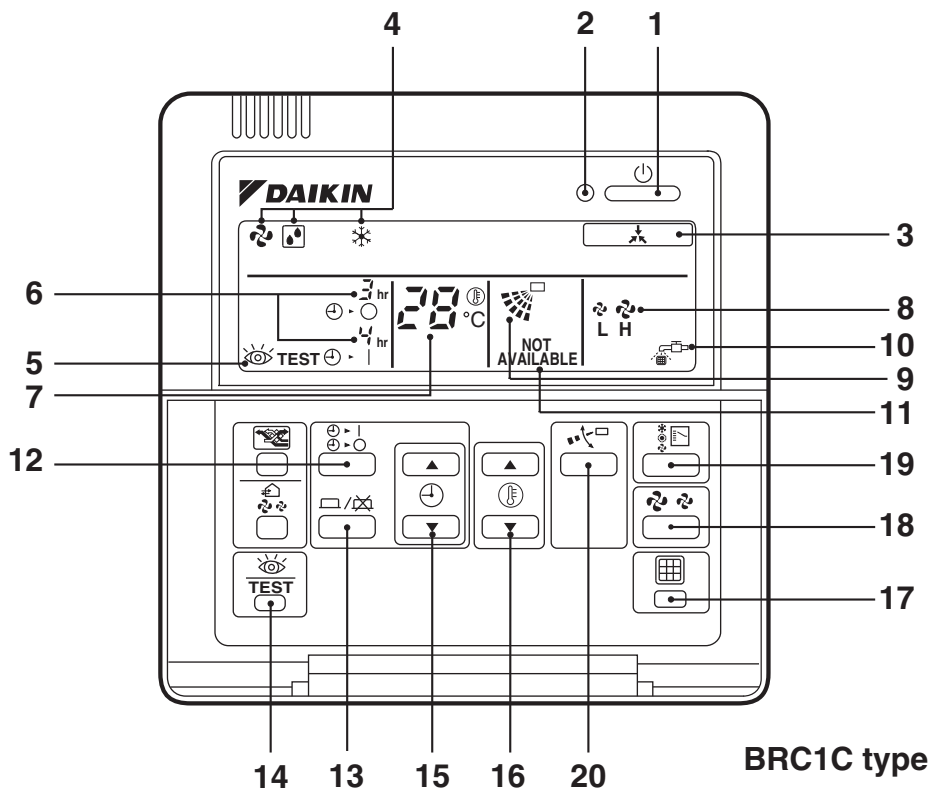

figure 1

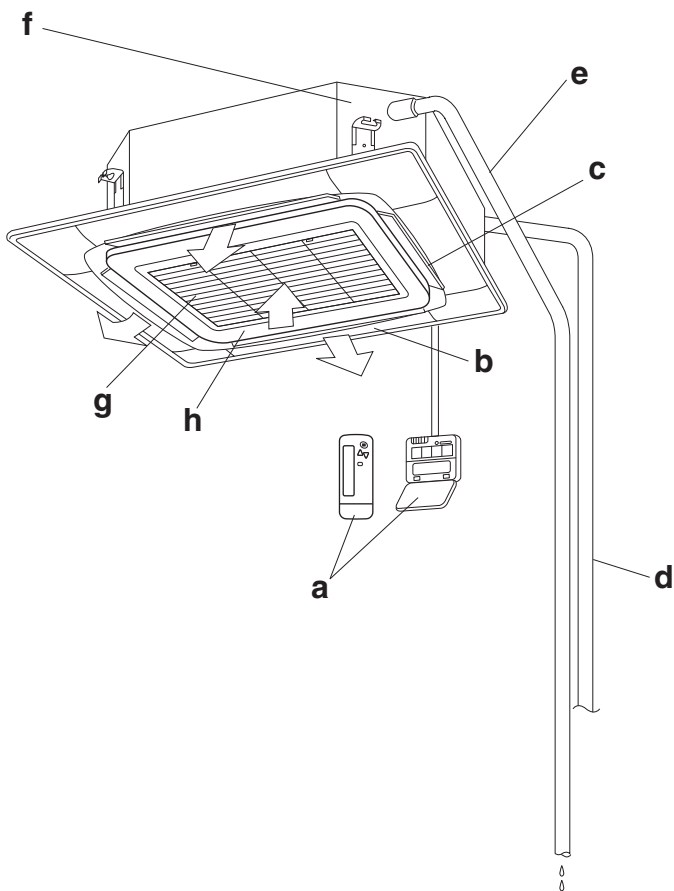

figure 2

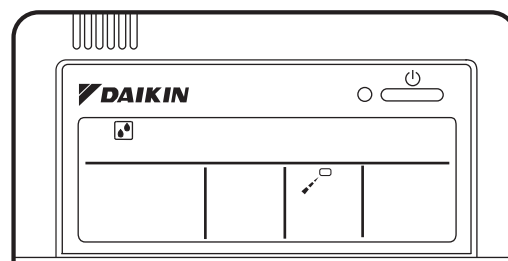

figure 3

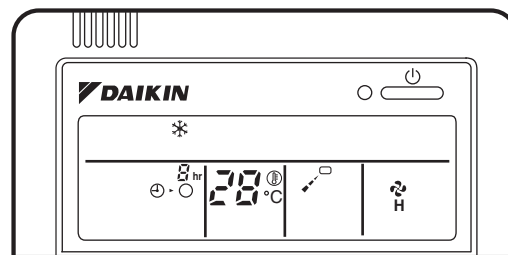

figure 4

ÍNDICE

ILUSTRAÇÕES	[1]
1. PRECAUÇÕES DE SEGURANÇA	1
2. O QUE FAZER ANTES DA UTILIZAÇÃO....	4
3. LIMITES DE OPERAÇÃO.....	5
4. LOCAL DE INSTALAÇÃO.....	5
5. NOME E FUNÇÃO DE CADA BOTÃO E INDICAÇÃO NO CONTROLE REMOTO	6
6. PROCEDIMENTO DE OPERAÇÃO	7
7. CARACTERÍSTICAS DE OPERAÇÃO	9
8. OPERAÇÃO OTIMIZADA	9
9. MANUTENÇÃO (PARA O PESSOAL DE SERVIÇO).....	10
10. NÃO INDICA MAU FUNCIONAMENTO DO AR CONDICIONADO	13
11. EM CASO DE DEFEITOS.....	14

As instruções originais estão escritas em inglês. Outros idiomas são traduções das instruções originais.

1. PRECAUÇÕES DE SEGURANÇA

Para um melhor aproveitamento das funções do sistema de ar condicionado e para evitar avarias causadas por uma utilização incorreta, recomendamos que leia cuidadosamente este manual de instruções antes de utilizar o sistema.

Este sistema de ar condicionado foi classificado como “aparelho não acessível ao público em geral”.

- **As precauções descritas são classificadas como AVISO e CUIDADO. Ambas as precauções contêm informações importantes relativas à segurança. Certifique-se de que são respeitadas integralmente todas as precauções.**

⚠ AVISO..... O não cumprimento destas instruções pode resultar em morte ou ferimentos graves.

⚠ CUIDADO

O não cumprimento destas instruções pode resultar em ferimentos ou danos materiais, os quais podem ter graves consequências dependendo das circunstâncias.

- **Após ler este manual, guarde-o num local conveniente para consultas quando necessário. Se o equipamento for transferido para um novo usuário, certifique-se de que este também receberá o manual.**

⚠ AVISO

Tenha em conta que a exposição direta e prolongada ao ar frio ou quente do sistema de ar condicionado, ou ao ar demasiadamente frio ou demasiadamente quente, pode ser prejudicial para a saúde.

Quando o sistema de ar condicionado apresentar um problema (cheiro de queimado, etc.), desligue a alimentação da unidade e contate o seu revendedor local.

O funcionamento contínuo sob estas circunstâncias pode resultar em avarias, choques elétricos ou incêndios.

Consulte o seu revendedor local com relação à instalação.

Instalar o condicionador de ar por conta própria pode provocar vazamento de água, choques elétricos ou incêndios.

Consulte o seu revendedor local com relação às modificações, reparações e manutenção do sistema de ar condicionado.

A instalação e operação inadequada podem provocar vazamento de água, choques elétricos ou incêndios.

Não coloque objetos, incluindo varas, os dedos, etc., na entrada e saída de ar.

Podem ocorrer ferimentos devido ao contato com as pás do ventilador de alta velocidade.

Tenha cuidado com o fogo em caso de fuga de refrigerante.

Se o sistema de ar condicionado não estiver funcionando corretamente, por exemplo, se o ar não estiver sendo resfriado ou aquecido, a causa pode ser vazamento de refrigerante. Consulte o seu revendedor local para obter assistência.

O refrigerante presente no sistema de ar condicionado é seguro e, normalmente, não apresenta vazamento.

No entanto, se houver um vazamento e o refrigerante entrar em contato com queimadores, aquecedores ou fogões, pode ocorrer a geração de gases nocivos.

Não utilize o sistema de ar condicionado até que um profissional qualificado da assistência técnica confirme que o vazamento foi reparado.

Consulte o seu revendedor local sobre como proceder em caso de vazamento de refrigerante.

Quando o sistema de ar condicionado for instalado em um ambiente de pequenas dimensões, é necessário tomar medidas para que, em caso de vazamento, a concentração de refrigerante não exceda o limite de segurança permitido. Caso contrário, isso pode por em risco os ocupantes devido à redução da concentração de oxigênio.

Contate profissionais caso queira instalar algum acessório e certifique-se de utilizar apenas acessórios especificados pelo fabricante.

Se a instalação for feita por conta própria, poderão ocorrer vazamentos de água, choques elétricos ou incêndios.

Consulte o seu revendedor local com relação à mudança do local de instalação ou à reinstalação do sistema de ar condicionado.

A instalação inapropriada pode provocar vazamentos, choques elétricos ou incêndios.

Certifique-se de utilizar fusíveis adequados à corrente do equipamento.

Não utilize fusíveis inadequados, fios de cobre ou outros como substituto. Isso pode provocar choques elétricos, incêndios, ferimentos ou danos na unidade.

Certifique-se de aterrar a unidade.

Não aterre a unidade em tubulações de gás, eletrocalhas de iluminação ou no aterramento do telefone.

Um aterramento inadequado pode resultar em choques elétricos ou incêndio.

Um pico de corrente provocado por raios ou por outras fontes de alimentação, pode danificar o condicionador de ar.

Certifique-se de instalar um disjuntor de fuga à terra.

A falta deste componente pode provocar choques elétricos ou incêndios.

Consulte o revendedor caso o condicionador de ar esteja sujeito à entrada de água devido a uma catástrofe natural, como uma inundação ou um tufão.

Não utilize o condicionador de ar nesse caso, pois podem ocorrer avarias, choques elétricos ou incêndios.

Não ligue ou desligue o condicionador de ar utilizando o disjuntor da alimentação elétrica (posição ON ou OFF).

Caso contrário, pode ocorrer incêndios ou vazamento de água.

Além disso, se for ativada a compensação por falha de energia, o ventilador irá rotacionar rapidamente, podendo causar ferimentos.

Não utilize o produto em ambientes contaminados com vapor de óleo, como por exemplo, óleo alimentar ou óleo para máquinas.

O vapor de óleo pode provocar quebras, choques elétricos ou incêndios.

Não utilize o produto em locais onde haja fumaça excessivamente oleosa, como por exemplo cozinhas, ou em locais com gases inflamáveis, gases corrosivos ou pó metálico.

A utilização do produto nestes locais pode causar incêndios ou avarias.

Não utilize materiais inflamáveis (por exemplo, laquê para o cabelo ou inseticida) perto do equipamento.

Não limpe o produto com solventes orgânicos, como por exemplo, diluentes.

A utilização de solventes orgânicos pode causar danos no produto, choques elétricos ou incêndios.

Certifique-se de utilizar uma fonte de alimentação dedicada para o aparelho de ar condicionado.

A utilização de outra fonte de alimentação pode causar a geração de calor, incêndios ou avarias do produto.

Consulte o seu revendedor sobre a limpeza do interior do condicionador de ar.

Uma limpeza incorreta pode danificar as peças de plástico, provocar vazamentos de água e outros danos, bem como choques elétricos.

CUIDADO

Não utilize o condicionador de ar para outros fins se não àquele que se destina.

Não utilize o condicionador de ar para resfriar instrumentos de precisão, alimentos, plantas, animais ou obras de arte, uma vez que poderá prejudicar o desempenho, a qualidade e/ou a longevidade do objeto em questão.

Não retire a proteção do ventilador da unidade externa.

A proteção impede o contato com o ventilador de alta velocidade da unidade, que pode causar ferimentos.

Não coloque objetos susceptíveis ao ganho de umidade diretamente por baixo da unidade interna ou externa.

Em determinadas condições, a formação de condensado na unidade principal ou nos tubos de refrigerante, o acúmulo de sujeira do filtro de ar ou o bloqueio da tubulação de drenagem podem causar pingos, resultando na degradação ou avaria do objeto em questão.

Se for utilizar um queimador em conjunto com o condicionador de ar, certifique-se de que a ventilação seja suficiente para evitar a falta de oxigênio no ambiente.

Após uma utilização prolongada, verifique se há danos nos suportes da unidade.

Se os suportes forem deixados com danos, a unidade pode cair e dar origem a lesões.

Não coloque nem utilize sprays inflamáveis perto da unidade, pois podem provocar incêndios.

Antes de limpar, certifique-se de desligar a unidade, desligar o disjuntor ou retirar o cabo de alimentação.

Caso contrário, poderá provocar choques elétricos e ferimentos.

Para evitar choques elétricos, não trabalhe com as mãos molhadas.

Não coloque aparelhos que produzam chamas em locais expostos ao fluxo de ar da unidade, uma vez que poderá prejudicar a combustão do queimador.

Não coloque aquecedores diretamente abaixo da unidade, uma vez que o calor resultante pode deformá-la.

Não permita que uma criança suba em cima da unidade externa e evite colocar objetos sobre ela.

Elas podem cair ou escorregar, podendo causar lesões.

Não bloqueie as entradas e saídas de ar.

Um fluxo de ar reduzido pode causar problemas na unidade e redução do desempenho.

Não exponha crianças, plantas ou animais diretamente ao fluxo de ar da unidade e evite efeitos indesejáveis.

Não lave o condicionador de ar com água, caso contrário, existe o perigo de ocorrerem choques elétricos ou incêndio. Não instale o condicionador de ar em um local onde exista o perigo de vazamento de gases inflamáveis.

No caso de vazamento de gás, o acúmulo de gás perto do condicionador de ar pode provocar incêndio.

Não coloque recipientes inflamáveis, tais como latas de spray, a menos de 1 m do bocal de descarga.

Os recipientes podem explodir por ação do ar quente proveniente da unidade interna ou externa.

Certifique-se de que o sistema de drenagem não possui problemas.

Se a drenagem não ocorrer adequadamente durante o funcionamento da unidade, pode ocorrer um bloqueio no tubo devido ao acúmulo de sujeira e de resíduos. Este fato pode provocar vazamento de água da unidade interna. Sob estas circunstâncias, interrompa o funcionamento do condicionador de ar e consulte o seu revendedor para obter auxílio.

O aparelho não foi criado para ser utilizado sem supervisão por crianças pequenas ou pessoas doentes.

Pode ocorrer a redução de funções corporais e problemas de saúde.

As crianças devem ser vigiadas para que não brinquem com a unidade e com o comando à distância.

A utilização acidental por uma criança pode resultar na redução de funções corporais e em problemas de saúde.

Não deixe as crianças brincarem com a unidade externa ou perto dela.

Se estas tocarem na unidade sem cuidado, podem ocorrer lesões.

Para evitar ferimentos, não toque na entrada de ar nem nas aletas de alumínio da unidade. Não coloque objetos na proximidade da unidade externa e não deixe que folhas e outros resíduos se acumulem em torno da unidade.

As folhas acumuladas na unidade podem ser utilizadas como ninhos e alojar pequenos animais. Se esses pequenos animais entrarem em contato com os componentes elétricos, poderá ocorrer mal funcionamento e até mesmo incêndio.

Desligue a alimentação elétrica da unidade caso ela não seja utilizada durante períodos prolongados.

Caso contrário, a unidade pode aquecer ou pegar fogo devido ao acúmulo de poeira.

Nunca toque nas peças internas do comando à distância.

Não retire o painel dianteiro. Se tocar em determinadas peças internas poderá ocorrer choques elétricos e avarias na unidade.

Consulte o seu revendedor sobre a verificação e ajuste nos componentes internos.

Não deixe o comando à distância em locais onde ele possa molhar.

Se a água entrar em contato com o comando à distância, existe o risco de fuga de corrente elétrica e danos nos componentes eletrônicos.

Tenha cuidado ao limpar ou ao inspecionar o filtro de ar.

Uma vez que os trabalhos decorrem em altura, é necessário prestar a máxima atenção.

Se o andaime for instável, há risco de queda e ferimentos.

Este aparelho não foi desenvolvido para ser utilizado por pessoas (incluindo crianças) com capacidades físicas, sensoriais ou mentais reduzidas, ou com falta de experiência e conhecimento, exceto se estas forem supervisionadas ou instruídas para utilizarem o aparelho por uma pessoa responsável pela sua segurança.

Crianças devem ser supervisionadas para garantir que estas não brinquem com este aparelho.

• NOTA PARA PESSOAL AUTORIZADO

— ⚠ AVISO —

⚠ RISCO DE CHOQUES ELÉTRICOS OU UM INCÊNDIO

- No momento da verificação dos componentes elétricos (como o interior da caixa de controle, motor do ventilador, bomba de drenagem, etc.), certifique-se de desligar toda a eletricidade que vai para o ar condicionado (incluindo ambas unidades interna e externa).

- Quando estiver limpando o permutador de calor, certifique-se de remover os componentes eletrônicos acima (se eles receberem agente de limpeza, há risco de os componentes se desgastarem devido à degradação do isolamento.)

⚠ CUIDADO! PERIGO DE CHOQUES ELÉTRICOS

- Desligue a energia antes de manutenção.
- Nunca abra a tampa da caixa de controle antes de 10 minutos após desligar a energia por causa da tensão residual.
- Após abrir a tampa da caixa de controle, meça a tensão residual entre os pontos mostrados **Fig. 1** na Placa de circuito impresso através do testador sem tocar a parte viva e confirme que a tensão residual seja de DC 50 V ou abaixo.

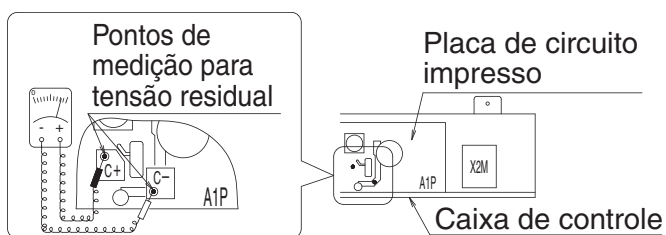

Fig. 1

- Após falha de energia, a operação irá reiniciar automaticamente.

PRECAUÇÕES PARA SISTEMA DE CONTROLE DE DOIS CONTROLES REMOTOS

Este sistema fornece dois outros sistemas de controle além do sistema de controle individual (um controle remoto controla uma unidade interna). Confirme os seguintes se sua unidade for do tipo de sistema de controle a seguir.

- **Sistema de controle de grupo**
Um controle remoto controla até 16 unidades internas.
Todas unidades internas são ajustadas igualmente.
- **Sistema de controle com dois controles remotos**
Dois controles remotos controlam uma unidade interna. (no caso do sistema de controle de grupo, um grupo de unidades internas.)

NOTA

- Contate seu revendedor local no caso de mudança da combinação ou ajustes dos sistemas de controle de dois controles remotos.
- Por favor, não mude a combinação e os ajustes para os sistemas de controle de dois controles remotos por conta própria, mas certifique-se de pedir ao seu revendedor local.

Nomes e funções das peças

Consulte a figura 2 na página [1]

a	Controle remoto (peça opcional) O controle remoto pode não ser necessário dependendo da configuração do sistema.
b	Saída de ar
c	Aba horizontal (lâmina) (na saída de ar)
d	Tubulação de refrigerante Fiação de transmissão Fio de aterramento (Nota) (Nota) É um fio para deixar a eletricidade percorrer da unidade interna para o solo para prevenção de choque elétrico/incêndio no caso de emergência.
e	Tubulação de drenagem
f	Dispositivo de drenagem (acoplado) Ele drena a umidade do ambiente removida durante a operação de resfriamento.
g	Filtro de ar (na grade de sucção) (Consulte "9. MANUTENÇÃO" na página 10.)
h	Grade de sucção (Consulte "9. MANUTENÇÃO" na página 10.)

2. O QUE FAZER ANTES DA UTILIZAÇÃO

Este manual de operação destina-se ao seguinte sistema com controle padrão. Antes de iniciar a operação, entre em contato com seu representante para a operação que corresponde ao seu sistema.

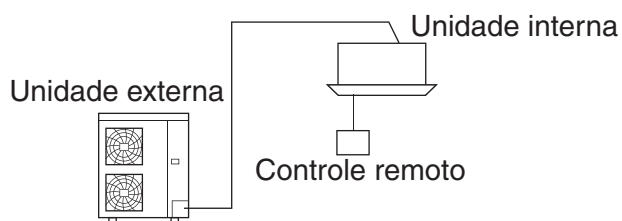

Quando estiver usando um controle remoto sem fio ou do tipo BRC1D ou BRC1E, consulte o manual de funcionamento, fornecido com o controle remoto. Se sua instalação tiver um sistema de controle personalizado, pergunte ao seu revendedor local a operação que corresponde ao seu sistema.

- Tipo somente de resfriamento
Este sistema fornece os modos de RESFRIAMENTO, SECO e OPERAÇÃO DE VENTILAÇÃO.

3. LIMITES DE OPERAÇÃO

Se a temperatura ou a umidade do ambiente estiver além das condições descritas abaixo, os dispositivos de segurança poderão entrar em operação impedindo o funcionamento do condicionador de ar, ou em alguns casos, poderá pingar água da unidade interna.

RESFRIAMENTO [°C]

UNIDADE EXTERNA	INTERNA		TEMPERATURA EXTERNA	
	TEMPERATURA	UMIDADE		
RZR ~ LU	D B	21 a 35	D B	21 a 46
	W B	14 a 25		
		80%*ou abaixo		

* Para evitar condensação e gotejamento de água para fora da unidade.

DB: Temperatura de bulbo seco (°C)

WB: Temperatura de bulbo molhado (°C)

A faixa da temperatura de ajuste do controle remoto é de 16°C à 32°C.

4. LOCAL DE INSTALAÇÃO

Referente ao local de instalação

- **O condicionador de ar está instalado em um local bem ventilado onde não haja nenhum obstáculo ao redor?**
- **Não use o ar condicionado nos seguintes lugares:**
 - a. Cheios com muito óleo mineral tal como óleo para corte.
 - b. Onde haja muito sal tal como área de praia.
 - c. Onde exista gás sulfuroso como estâncias termas.
 - d. Onde a tensão da rede elétrica tenha consideráveis flutuações, tais como em fábricas.
 - e. Veículos e navios.
 - f. Onde haja grande quantidade de óleo em suspensão ou vapor de óleo tal como em cozinhas, etc.
 - g. Onde haja máquinas geradoras de ondas eletromagnéticas.
 - h. Cheios de ácido e/ou vapor alcalino ou vapor.
- **Foi tomada alguma medida de proteção contra a neve?**

Para mais detalhes, consulte o seu revendedor.

Tendo em vista a instalação elétrica

- **Todos os circuitos elétricos deverão ser executados por um eletricista autorizado.**

Para efetuar a instalação elétrica, peça ao seu revendedor.
Nunca faça por conta própria.
- **Certifique-se de que a fonte de alimentação é exclusiva para o equipamento e de que a instalação elétrica é feita por um técnico qualificado com as normas e regulamentos locais.**

Preste também atenção aos ruídos do funcionamento

- **Foram selecionados os seguintes lugares?**
 - a. Um lugar que possa suportar o peso do condicionador de ar com menos ruídos e vibrações de operação.
 - b. Um local onde o vento quente proveniente da saída de ar da unidade externa e os ruídos de operação não causem incômodos.
- **Tem a certeza de que não há nenhum obstáculo perto da tomada e da saída de ar da unidade externa?**

Tais obstáculos poderão resultar numa diminuição de desempenho e aumento no ruído de operação.
- **Se ocorrerem ruídos anormais no uso, consulte o seu revendedor.**

Tendo em vista a drenagem e a tubulação da drenagem

- **A tubulação de drenagem foi executada apropriadamente para garantir a drenagem completa?**









Se a água condensada não for retirada de forma apropriada pela drenagem durante a operação do condicionador de ar, há a possibilidade de entupimento pelo acúmulo de poeira e sujeira no tubo. Isto poderá causar vazamento de água da unidade interna. Sob tais circunstâncias, desligue o condicionador de ar e consulte o seu revendedor ou a nossa assistência técnica.

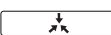

5. NOME E FUNÇÃO DE CADA BOTÃO E INDICAÇÃO NO CONTROLE REMOTO

■ Consulte a figura 1 na página [1] ■

As ilustrações neste manual de funcionamento correspondem ao formato de controle remoto tipo BRC1C.

Quando estiver usando um controle remoto sem fio ou de tipo BRC1D ou BRC1E, consulte o manual de funcionamento fornecido com o kit de controle remoto.

	Botão LIGA/DESLIGA
1	Aperte o botão para ligar o sistema. Aperte o botão novamente para desligar o sistema.
	Lâmpada de OPERAÇÃO (VERMELHA)
2	A lâmpada se manterá acesa durante a operação.
	A INDICAÇÃO “” (SOB CONTROLE CENTRALIZADO)
3	Quando esta indicação aparecer, o sistema está SOB CONTROLE CENTRALIZADO. (Esta não é uma especificação padrão)
	A INDICAÇÃO “” “” “” (MODO DE OPERAÇÃO)
4	Esta indicação mostra o MODO DE OPERAÇÃO ATUAL.
	A INDICAÇÃO “ TEST” (INSPEÇÃO/TESTE DE OPERAÇÃO)
5	Quando o botão de INSPEÇÃO/TESTE DE OPERAÇÃO é pressionado, a indicação mostra sistema em uso. Não opere este botão durante uso normal.
	A INDICAÇÃO “” (PROGRAMAÇÃO DA HORA)
6	Este visor apresenta a PROGRAMAÇÃO DA HORA para o sistema ligar e desligar.
	A INDICAÇÃO “” (AJUSTE DE TEMPERATURA)
7	Esta indicação mostra o ajuste de temperatura.
	A INDICAÇÃO “” (TAXA DE FLUXO DE AR (VELOCIDADE DO VENTILADOR))
8	Este visor mostra a taxa de fluxo de ar definida. “LOW” (BAIXA) ou “HIGH” (ALTA).
	EXIBE “” (ABA HORIZONTAL)
9	Consulte “AJUSTE DA DIREÇÃO DO FLUXO DE AR” na página 7, 8.

	EXIBE “” (MOMENTO DE LIMPAR O FILTRO DE AR)
10	Consulte “COMO LIMPAR O FILTRO DO AR” na página 10, 11.
	VISOR DE NÃO FUNCIONAMENTO
11	Se essa função específica não estiver disponível, ao premir o botão é provável que sejam visualizadas as palavras “NOT AVAILABLE” durante uns breves segundos.
	Botão INÍCIO/TÉRMINO DO MODO TIMER
12	Consulte “PROGRAMAÇÃO A OPERAÇÃO DO TIMER” na página 8.
	Botão LIGA/DESLIGA DO TIMER
13	Consulte “PROGRAMAÇÃO A OPERAÇÃO DO TIMER” na página 8.
	Botão de INSPEÇÃO/TESTE DE OPERAÇÃO
14	Este botão é usado somente pelas pessoas da assistência técnica para fins de manutenção. Não utilizá-la numa operação normal.
	Botão de PROGRAMAÇÃO DO TIMER
15	Use este botão para programar o INÍCIO e/ou o TÉRMINO da hora de funcionamento.
	Botão de AJUSTE DE TEMPERATURA
16	Use este botão para AJUSTAR A TEMPERATURA do termostato.
	Botão REINICIALIZAÇÃO DO SINAL DO FILTRO
17	Consulte “COMO LIMPAR O FILTRO DO AR” na página 10, 11.
	Botão de TAXA DE FLUXO DE AR
18	Pressione este botão para selecionar a taxa de fluxo de ar, LOW (BAIXA) ou HIGH (ALTA), de sua escolha.
	Botão de SELETOR DE MODO
19	Pressione esse botão para selecionar o MODO DE OPERAÇÃO.
	Botão AJUSTE DA DIREÇÃO DO FLUXO DE AR
20	Consulte “AJUSTE DA DIREÇÃO DO FLUXO DE AR” na página 7, 8.
	NOTA 
	• Todas as indicações exibidas no visor na figura 1 na página [1] são apenas ilustrativas e diferem das situações reais de operação.

6. PROCEDIMENTO DE OPERAÇÃO

Consulte a figura 1 na página [1]

- Procedimento de operação
Leia o manual de operação fornecido com o controle remoto.
- A fim de proteger a unidade, ligue o disjuntor principal da alimentação elétrica 6 horas antes de operá-lo.
- Se o disjuntor principal da alimentação elétrica for desligado durante a operação, a unidade reinicializará automaticamente após a energia ser religada.

OPERAÇÃO DE RESFRIAMENTO, VENTILAÇÃO E SECA

Utilize pela seguinte ordem.

1 SELETOR DE MODO

Pressione o botão SELETOR DE MODO várias vezes e selecione o MODO DE OPERAÇÃO de sua escolha, como a seguir.

- OPERAÇÃO DE RESFRIAMENTO “❄️”
- OPERAÇÃO DE VENTILAÇÃO “🌀”
- OPERAÇÃO DE SECO “💧”

- A função deste programa é reduzir a umidade do ambiente com a mínima redução de temperatura.
- Um micro-computador determina automaticamente a TEMPERATURA e a TAXA DE FLUXO DE AR.
- Este sistema não entrará em operação se a temperatura do ambiente estiver abaixo de 16°C.

Consulte a figura 3 na página [1]

2 LIGA/DESLIGA

Pressione o botão LIGA/DESLIGA.

A lâmpada de OPERAÇÃO acende e o ar condicionado inicia a OPERAÇÃO.

REGULAGEM

1 AJUSTE DE TEMPERATURA

Pressione o botão de AJUSTE DE TEMPERATURA e programe o ajuste de temperatura.

- ▲ Cada vez que o botão é pressionado, a temperatura aumenta 1°C.
- ▼ Cada vez que o botão é pressionado, a temperatura diminui 1°C.

NOTA

- Configure a temperatura dentro do limite de operação mostrado na tabela da página 5.
- A temperatura não pode ser ajustada nas operações VENTILAÇÃO e SECO.

2 VELOCIDADE DO VENTILADOR

Pressione o botão de CONTROLE DA VELOCIDADE DO VENTILADOR.

É possível escolher a velocidade do ventilador entre Forte ou Fraco.

3 AJUSTE DA DIREÇÃO DO FLUXO DE AR

- Pressione o botão AJUSTE DA DIREÇÃO DO FLUXO DE AR para ajustar a direção do fluxo de ar.

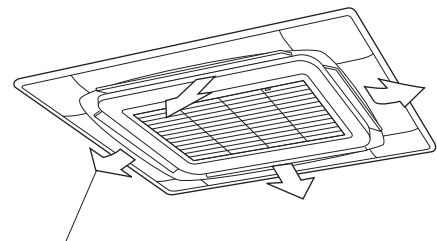

Ajuste para cima e para baixo

1. Pressionar o botão do AJUSTE DA DIREÇÃO DO AR para selecionar a direção do ar como mostrado abaixo.



A LÂMINA DO FLUXO DE AR oscilará conforme ilustrado à esquerda e a direção fluxo de ar variará continuamente. (Ajuste automático do swing)



Pressione o botão de REGULAGEM DA DIREÇÃO DO FLUXO DE AR para selecionar a direção do ar de sua escolha.

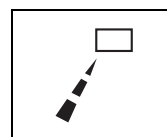

A indicação LÂMINA DO FLUXO DE AR para de oscilar e a direção do fluxo de ar é fixada. (Ajuste do fluxo de ar fixo)

O modo de operação inclui operação de automática. A direção do fluxo de ar pode ser ajustada nas seguintes direções:

- Automático
A aleta de fluxo de ar ajusta sua própria posição.
- Direção fixa do fluxo de ar
A direção do fluxo de ar pode ser fixada pelo usuário.

<Automático> <Direção fixa do fluxo de ar>

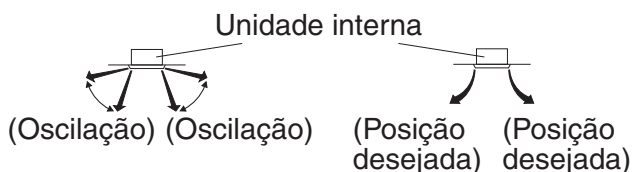

ATENÇÃO:

- O limite de movimentação da aleta é passível de alteração. Entre em contato com seu representante Daikin para obter mais detalhes.
- Evite operar na direção horizontal “” pois pode acumular umidade ou poeira no teto.

PROGRAMAÇÃO A OPERAÇÃO DO TIMER

Siga a seguinte ordem.

- O timer funciona das duas seguintes maneiras:
Para programar o horário do término ($\oplus \triangleright \bigcirc$)
.....O sistema interrompe a operação após o tempo configurado decorrido.
Para programar o horário de início ($\oplus \triangleright |$)
.....O sistema inicia a operação após o tempo configurado decorrido.
- O timer pode ser programado para um máximo de 72 horas. Ajuste para cima e para baixo.
- O tempo de início e término podem ser programados simultaneamente.

Consulte a figura 4 na página [1]

1 INÍCIO/TÉRMINO DO MODO TIMER

Pressione várias vezes o botão INÍCIO/TÉRMINO DO MODO TIMER e selecione o modo no visor.

O visor piscará.

Para ajustar o horário de término.. “ $\oplus \triangleright \bigcirc$ ”

Para ajustar o horário de início “ $\oplus \triangleright |$ ”

2 PROGRAMAÇÃO DO TIMER

Pressione o botão PROGRAMAÇÃO DO TIMER e ajuste o horário de término ou de início do sistema.

- Quando este botão é pressionado, o horário será adiantado em 1 hora.
- Quando este botão é pressionado, o horário será atrasado em 1 hora.

3 LIGA/DESLIGA DO TIMER

Pressione o botão LIGA/DESLIGA DO TIMER.

O procedimento de ajuste do timer termina.

A indicação “ $\oplus \triangleright \bigcirc$ ” ou “ $\oplus \triangleright |$ ” muda de luz piscante para uma constante.

NOTA

- Ao definir o temporizador para Desligar e Ligar ao mesmo tempo, repita o procedimento acima indicado (de 1 a 3).
- Após a programação do timer, o visor indicará o tempo restante.
- Pressione novamente o botão LIGA/DESLIGA DO TIMER para cancelar a programação. A indicação desaparecerá.

Por exemplo:

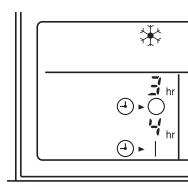

Quando o temporizador é programado para interromper o sistema após 3 horas e iniciar o sistema após 4 horas, o sistema interromperá após 3 horas e 1 hora após o sistema iniciar.

PARANDO O SISTEMA

LIGA/DESLIGA

Pressione o botão LIGA/DESLIGA uma vez mais.

- A lâmpada OPERAÇÃO se apaga e o ar condicionado para a OPERAÇÃO.

ATENÇÃO:

- Não desligue o botão de energia principal imediatamente após o ar condicionado parar. Depois, aguarde não menos que 5 minutos. A água está vazando ou há alguma outra coisa está errada com a unidade.
- Quando a operação é iniciada novamente imediatamente após ser parada, quando o modo de operação é trocado ou quando o botão de AJUSTE DE TEMPERATURA é pressionado e logo retornado, o ar condicionado começará a operação automaticamente, cerca de 5 minutos depois (pois o ar condicionado é controlado de modo que não seja aplicada carga excessiva).

7. CARACTERÍSTICAS DE OPERAÇÃO

■ CARACTERÍSTICAS DA OPERAÇÃO DE RESFRIAMENTO

- Se a OPERAÇÃO DE RESFRIAMENTO for usada quando a temperatura interna for baixa, forma-se geada no permutador de calor da unidade interna.
Isso pode diminuir a capacidade de resfriamento. Neste caso, o sistema muda automaticamente para a OPERAÇÃO DE DESCONGELAMENTO por algum tempo.
Durante a OPERAÇÃO DE DESCONGELAMENTO, a baixa taxa de fluxo de ar é usada para evitar a descarga de água de degelo. (O controle remoto mostra a taxa de fluxo de ar que está estabelecida.)
- Quando a temperatura externa estiver alta, leva algum tempo para que a temperatura interna alcance a temperatura ajustada.

■ CARACTERÍSTICAS DA OPERAÇÃO DE SECO

- Esta operação diminui a umidade sem baixar a temperatura interna. A temperatura interna, quando o botão de operação for pressionado, será a temperatura ajustada. Neste momento, a taxa de fluxo de ar e de temperatura são ajustadas automaticamente, para que o controle remoto não mostre a taxa de fluxo de ar e a temperatura ajustada.
Para reduzir de maneira eficiente a temperatura interna e a umidade, primeiro use a OPERAÇÃO DE RESFRIAMENTO para reduzir a temperatura interna, e depois use a OPERAÇÃO DE SECO. Quando a temperatura interna for reduzida, o fluxo de ar do condicionador de ar deve parar.
- Quando operar continuamente com o fluxo de ar dirigido para baixo, o ar sopra na direção ajustada automaticamente por um período de tempo para evitar condensação nas abas horizontais. (O controle remoto exibe a direção de fluxo de ar que está ajustada.)
- Se a OPERAÇÃO DE SECO for usada quando a temperatura interna for baixa, forma-se geada no permutador de calor da unidade interna. Neste caso, o sistema muda automaticamente para a OPERAÇÃO DE DESCONGELAMENTO por algum tempo.
A baixa taxa de fluxo de ar é usada para evitar a descarga de água de degelo.

8. OPERAÇÃO OTIMIZADA

Siga as seguintes precauções para garantir o correto funcionamento do sistema.

- Ajuste apropriadamente a temperatura do local para um ambiente agradável. Evite um aquecimento ou um resfriamento excessivos.
- Evite a entrada direta dos raios solares no ambiente durante a operação de resfriamento utilizando cortinas ou persianas.
- Ventile regularmente a sala. A utilização da unidade por períodos prolongados exige maior atenção à ventilação do ambiente.
- Mantenha portas e janelas fechadas. Se as portas e janelas permanecerem abertas, o ar tratado do ambiente escapará, ocorrendo um decréscimo do efeito de resfriamento e aquecimento.
- Não coloque outros aquecedores imediatamente debaixo da unidade interna. Devido ao calor, podem ocorrer deformações.
- Nunca coloque objetos perto da entrada e da saída de ar da unidade. Poderá prejudicar o efeito ou parar a operação.
- Desligue o disjuntor de alimentação elétrica se não for utilizar o equipamento por períodos prolongados. Existe um pequeno consumo de energia mesmo que o aparelho não esteja em funcionamento. Desligue o interruptor para poupar energia. Ao voltar a utilizar o aparelho, ligue o interruptor 6 horas antes da sua utilização para obter um funcionamento com lubrificação (Consulte MANUTENÇÃO).
- Se o mostrador apresentar “” (HORA DE LIMPAR O FILTRO DE AR), peça para que um técnico habilitado limpe os filtros. (Consulte MANUTENÇÃO.)
- Usar bem a função de ajuste da direção do fluxo de ar. O ar frio concentra-se no chão, e o ar quente no teto. Ajuste a direção do fluxo de ar paralelamente durante o resfriamento ou operação de desumidificação, e para baixo durante a operação de aquecimento. Não aponte o fluxo de ar diretamente a uma pessoa.
- Leva tempo para a temperatura ambiente alcançar a temperatura ajustada. Recomenda-se iniciar a operação com antecedência através do programador horário.
- Use a OPERAÇÃO DO TIMER de maneira eficiente.
Leva algum tempo até que a temperatura interna alcance a temperatura ajustada. É recomendado iniciar a operação antes de usar a OPERAÇÃO DO TIMER.

9. MANUTENÇÃO (PARA O PESSOAL DE SERVIÇO)

⚠ AVISO

- Somente pessoas qualificadas estão autorizadas a realizar a manutenção, exceto a manutenção diária.
- Antes de tocar em qualquer conexão elétrica, certifique-se de desligar todos os interruptores da alimentação elétrica.
- Contate somente profissionais sobre a utilização de acessórios e utilize apenas acessórios especificados pelo fabricante.

Se fizer a manutenção por conta própria, poderá ocorrer vazamentos de água, choque elétrico ou incêndio.

⚠ CUIDADO

- Antes de limpar, certifique-se de que a unidade não está em funcionamento. Desligue o disjuntor ou remova o cabo de energia. Caso contrário, pode resultar em choque elétrico e lesão.
- Não lavar o ar condicionado com água, uma vez que isto pode resultar em choques elétricos ou incêndio.
- Consultar seu representante em relação à limpeza das partes internas do ar condicionado. A limpeza inadequada pode causar danos nas peças plásticas, vazamento de água e outros danos, bem como choques elétricos.
- Tome cuidado ao utilizar andaimes e tenha cautela ao trabalhar em locais altos.

NOTA

- Não remova o filtro de ar exceto quando for limpá-lo. Isto pode causar falha.
- Não coloque substâncias (como toalhas de papel) que não sejam o filtro de ar especificado na entrada de ar. A performance pode cair e causar congelamento/vazamento de água.

COMO LIMPAR O FILTRO DO AR

Quando o controle remoto indicar “”, limpe o filtro de ar.

- Isso é indicado após ser utilizado por um certo tempo.

NOTA

- Você pode mudar o tempo da indicação “”. Se a unidade interna for usada em um espaço onde o ar seja mais contaminado, peça uma solução ao seu revendedor local.

Contaminação	Tempo até a indicação ser exibida
Normal	2500 horas (equivalente a um ano)
Mais contaminado	1250 horas (equivalente a meio ano)

- Se houver dificuldade para remover a contaminação do filtro de ar, substitua o mesmo. (O filtro de ar para substituição é um acessório opcional)

1. Abra a grelha de sucção.

Puxe-a lentamente para baixo, apertando os botões existentes em dois locais. (Proceda da mesma forma para fechar.)

Fig. 2

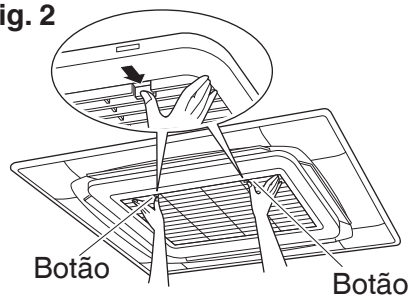

2. Remova os filtros de ar.

Realize a operação na ordem (1) e (2).

Fig. 3

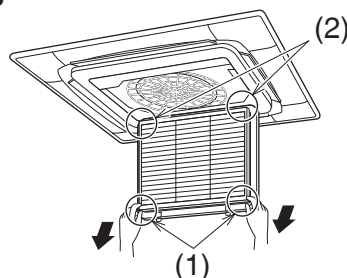

- (1) Puxe as extremidades do filtro de ar para baixo e remova os orifícios do filtro de ar das saliências da grade.
(No lado direito e esquerdo.)

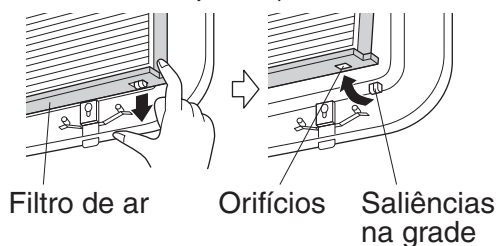

- (2) Puxe as extremidades do filtro de ar para baixo e remova os orifícios do filtro de ar das saliências da grade.
(No lado esquerdo e direito.)

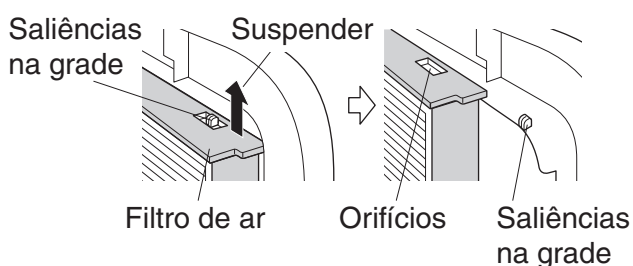

3. Limpe o filtro.

Limpe a contaminação com um limpador a vácuo ou lave com água.

Se o filtro de ar estiver extremamente contaminado, lave-o com detergente neutro usando uma escova macia.



Após enxaguar, seque o filtro na sombra.

NOTA

- Não lave o ar condicionado com água quente com mais de 50°C, pois ao fazê-lo poderá resultar na descoloração e/ ou deformação.
- Não o exponha ao fogo, pois pode danificá-lo.

4. Fixe o filtro de ar.

Consulte o item nº 2.

5. Feche a grelha de sucção.

Levante lentamente a grade de sucção e prenda-a firmemente no painel decorativo enquanto pressiona os dois botões.

NOTA

- Os cabos podem ficar presos quando a grade de sucção é fechada. **Antes de fechar a grade de sucção, certifique-se de que os fios não estão saindo pela lateral da grade de sucção.**

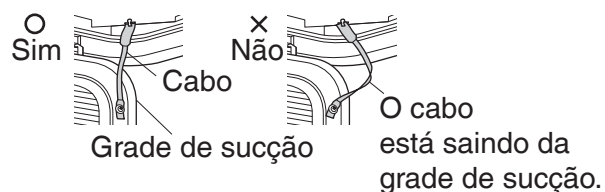

6. Após ligar a energia, pressione o botão REINICIALIZAÇÃO DO SINAL DO FILTRO.

A exibição “” desaparece.

COMO LIMPAR O GRADE DE SUCÇÃO

1. Abra a grelha de sucção.

Empurre-a lentamente para baixo, aperte os botões existentes em dois locais. (Proceda da mesma forma para fechar.)

Fig. 4

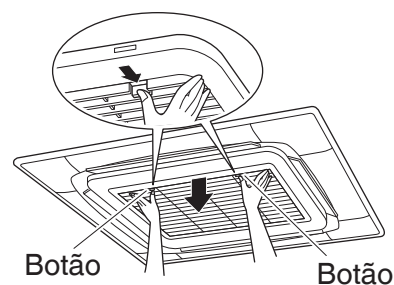

2. Remova os fios da grade de sucção.

Remova os dois fios das peças de suporte no corpo principal do painel no qual os fios estão conectados.

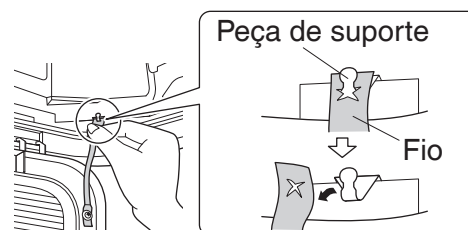

3. Retire a grelha de sucção.

Abra a grelha de sucção 45° e levante-a.

Fig. 5

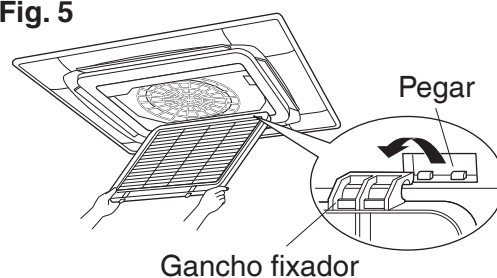

4. Desprenda o filtro de ar.

Consulte “COMO LIMPAR O FILTRO DO AR”.
(Consulte a Fig. 3)

5. Limpe a grelha de sucção.

Lave com uma escova macia e detergente neutro ou água, secando muito bem a seguir.



Se estiver muito sujo.

- Aplique diretamente o tipo de detergente utilizado para limpar ventiladores ou fornos, espere 10 minutos e depois enxague.

NOTA

- **Não lavar a grade de sucção com água quente com mais de 50°C, pois ao fazê-lo pode provocar descoloração e/ou deformação.**
- **Não exponha a grade de sucção ao fogo, pois pode provocar danos.**
- **Não use gasolina, benzina, tiner, pó para polimento e inseticida líquido vendidos no mercado.**

Isto pode causar descoloração e deformação.

6. Recoloque o filtro de ar.

Consulte “COMO LIMPAR O FILTRO DO AR”
(Consulte a Fig. 3)

7. Recoloque a grelha de sucção.

Consulte o item n° 3.

8. Prenda o fio da grade de sucção.

Prenda na ordem inversa do procedimento 2.

9. Feche a grelha de sucção.

Consulte o item n° 1.

COMO LIMPAR A SAÍDA DE AR, PAINÉIS EXTERNOS E CONTROLE REMOTO

- Limpe-os com um pano macio e seco.
- Quando a mancha não puder ser retirada, molhe uma ponta do pano em detergente neutro diluído com água e torça o pano.
Depois de retirar a mancha com esse pano, limpe o com um pano seco.

NOTA

- **Não use gasolina, benzina, thinner, lixas e inseticida líquido vendidos no mercado.**
Isto pode causar descoloração e deformação.
- **Não lave o filtro com água quente a 50°C ou mais.**
Isto pode causar descoloração e deformação.

■ LIMPEZA ANTES E DEPOIS DO USO SAZONAL

INICIAR APÓS FICAR PARADO POR UM LONGO PERÍODO

Confirme o seguinte:

- Verifique se a entrada e a saída de ar não estão bloqueadas.
Remova quaisquer obstáculos.
- Verifique se o equipamento encontra-se ligado à terra.
Poderá haver um fio partido?
Se houver qualquer outro problema, contate o representante.

Limpe o filtro de ar e os painéis externos.

- Após limpar o filtro de ar, assegure-se de encaixá-lo de volta.

Ligue o disjuntor principal da alimentação elétrica.

- O cristal líquido do controle remoto mostrará quando a energia for ligada.
- Para proteger a unidade, ligue o disjuntor principal da fonte de energia pelo menos 6 horas antes de operá-lo.

O QUE FAZER QUANDO PARAR O SISTEMA NÃO É UTILIZADO DURANTE LONGOS PERÍODOS DE TEMPO

Ligue o ventilador durante meio dia, e seque a unidade.

- Leia o manual de operação fornecido com o controle remoto.

Corte a fonte de energia.

- Quando o disjuntor principal da fonte de energia estiver ligado, alguns watts serão consumidos mesmo que o sistema não esteja em operação.
Desligue o disjuntor principal da fonte de energia para a poupar energia.
- O cristal líquido do controle remoto irá apagar quando for desligado o disjuntor principal da fonte de energia.
Limpe o filtro de ar e o exterior.
- Volte a colocar o filtro de ar no seu local original depois de limpá-lo. Consulte “MANUTENÇÃO”.
Para informações sobre como instalar, remover, ou limpar um filtro de ar opcional vendido separadamente, consulte o manual do usuário incluído com o filtro de ar.

NOTA

O interior do ar condicionado pode ser contaminado depois de várias temporadas de uso, potencialmente causando uma degradação do desempenho e vazamentos de água.

Peça ao seu revendedor detalhes para a limpeza do interior da unidade. Esta operação exige uma pessoa autorizada e qualificada.

10. NÃO INDICA MAU FUNCIONAMENTO DO AR CONDICIONADO

Os seguintes sinais não indicam mau funcionamento do ar condicionado.

I. O SISTEMA NÃO ENTRA EM OPERAÇÃO

- O sistema não reinicia a sua operação imediatamente após o botão LIGA/DESLIGA ser pressionado.

- O sistema não reinicia imediatamente quando o botão de AJUSTE DE TEMPERATURA for devolvido para a posição anterior após empurrar o botão.

Se a lâmpada da OPERAÇÃO acender, o sistema está em condições normais.

O sistema não reiniciará imediatamente a sua operação devido ao funcionamento de um dispositivo de segurança que impede a sobrecarga do sistema. Após 3 minutos, o sistema reacenderá automaticamente.

- O sistema não reinicia imediatamente quando o botão de AJUSTE DA TEMPERATURA for devolvido para a posição anterior após empurrar o botão.

Se a lâmpada de OPERAÇÃO se iluminar, o sistema está na condição normal.

Se não reiniciar imediatamente é porque um dispositivo de proteção operou para evitar a sobrecarga do sistema.

Após 3 minutos, o sistema ligará automaticamente.

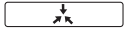
- O sistema não reiniciará a sua operação quando a indicação “  ” (SOB CONTROLE CENTRALIZADO) aparecer e piscar durante alguns segundos após pressionar o botão de operação.

Isto se deve ao fato do sistema estar sob controle centralizado.

Quando a indicação estiver piscando significa que o sistema não pode ser controlado pelo controle remoto.

- O sistema não iniciará imediatamente após a energia elétrica ser ligada.

Aguardar 6 horas até o microcomputador estiver preparado para a operação.

- A unidade externa é desligada.

Isto porque a temperatura do ambiente atingiu a temperatura configurada. A unidade interna muda para operação de ventilação.

A operação de resfriamento (operação automática de resfriamento): Reduzir a temperatura configurada.

Operação de aquecimento (operação automática de aquecimento): Aumentar a temperatura configurada.

A operação inicia após algum tempo quando o sistema está na condição normal.

II. A OPERAÇÃO PÁRA ALGUMAS VEZES

- O controle remoto exibe “U4” e “U5”, e a operação pára. Entretanto, ele irá reiniciar em poucos minutos.

Isso ocorre devido à comunicação entre as unidades interna e externa ou unidade interna e controles remotos ser desligada e parada devido a ruídos causados por dispositivos diferentes que os do ar condicionado.

Quando o ruído elétrico diminuir, o sistema reinicia automaticamente.

III. A TAXA DE FLUXO DE AR É DIFERENTE DA TAXA DE AJUSTE

- Pressionar o botão de taxa de fluxo de ar não muda a taxa de fluxo de ar.

Durante a OPERAÇÃO DE DESCONGELAMENTO, a baixa taxa de fluxo de ar ou vento suave é usado para evitar a descarga de água de degelo.

Depois de algum tempo, a taxa do fluxo de ar pode ser mudada.

(A taxa do fluxo de ar não pode ser definida para OPERAÇÃO DE SECO.)

IV. ABAS HORIZONTAIS NÃO FECHAM

- As abas horizontais não fecham quando a operação para.

As abas horizontais não fecham para especificação.

V. UMA NÉVOA BRANCA SAI DA UNIDADE

- Quando a umidade é alta durante a operação de resfriamento.

(Em locais gordurosos ou empoeirados)

Quando o interior da unidade interna estiver extremamente sujo, a distribuição de temperatura no ambiente será irregular.

Será necessário limpar o interior da unidade interna. Solicitar ao seu representante os detalhes sobre a limpeza da unidade.

Esta operação requer uma pessoa da assistência técnica.

VI. O RUÍDO DO AR CONDICIONADO

- Depois que a unidade começar a funcionar, soará um som de campainha.

Este som é produzido pelo funcionamento do regulador de temperatura.

Cerca de 1 minuto depois, o som para.

- Um ruído baixo e contínuo “Shuu” é ouvido quando o sistema estiver em OPERAÇÃO DE RESFRIAMENTO.

Este é o ruído do gás refrigerante circulando em ambas as unidades, interna e externa.

- Um som de “Shuh” que é ouvido no início ou imediatamente após a parada da operação.

Este é o ruído causado quando a vazão do refrigerante é bloqueada ou quando ela muda de direção.

- Um ruído baixo e contínuo “shaaa” é ouvido quando o sistema está em **OPERAÇÃO DE RESFRIAMENTO** ou estiver parado.
Este ruído será ouvido quando a bomba de sucção estiver em operação.
- Um chiado “pss pss” é ouvido quando o sistema está em funcionamento ou depois de encerrar o funcionamento.
A expansão e a contração de partes plásticas causada pela mudança de temperatura provoca este ruído.

VII. POEIRA NAS UNIDADES

- Após iniciar a operação depois de um longo período de desuso a unidade poderá liberar poeira.
A poeira absorvida pela unidade é liberada.

VIII. AS UNIDADES LIBERAM ODORES

A unidade absorve o cheiro dos ambientes, móveis, cigarros, etc. e então os emite.
Se odor é uma preocupação, configurar o fluxo de ar para suave ou sem fluxo de ar quando a temperatura interna atingir a temperatura configurada.
Para obter maiores detalhes, entrar em contato com seu representante Daikin.

IX. A UNIDADE NÃO RESFRIA ADEQUADAMENTE

- O ar condicionado está operando na **OPERAÇÃO DE SECO**.
Isso ocorre devido ao modo de seca operar de forma que a temperatura interna diminua o menos possível.
Reduza a temperatura interna usando a **OPERAÇÃO DE RESFRIAMENTO** e depois então use **OPERAÇÃO DE SECO**.
(Consulte “**CARACTERÍSTICAS DA OPERAÇÃO DE SECO**” na página 9.)
- Leia as características da **OPERAÇÃO DE RESFRIAMENTO** e características da **OPERAÇÃO DE SECO**, na página 9.

11. EM CASO DE DEFEITOS

Por favor verifique antes de pedir uma chamada de serviço.

1. **Se o sistema estiver completamente inoperacional.**
 - Verifique se nenhum fusível estourou.
Desligue a alimentação.
 - Verifique se o disjuntor do circuito de energia está estourado.
Se a aba do disjuntor do circuito de energia estiver na posição OFF (desligado), ligue a energia com o interruptor do disjuntor do circuito de energia.
Se a aba do disjuntor do circuito de energia estiver na posição de acionamento, não ligue a energia com o interruptor do disjuntor do circuito de energia.
Entre em contato com seu revendedor local.

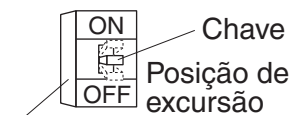

Disjuntor
(disjuntor de fuga para a terra)

- Verifique se não há queda de energia.
Aguarde até a energia ser restabelecida. Se houve quebra de energia durante a operação, o sistema reiniciará automaticamente logo após o retorno da força.
2. **Se o sistema desligar após operar o sistema.**
 - Verifique se a entrada ou a saída de ar da unidade externa estão bloqueadas.
Remova o obstáculo e torne bem ventilado.
 - Verifique se o filtro de ar está entupido.
Peça a um técnico da assistência habilitado para limpar os filtros.
Se o filtro de ar estiver entupido com poeira ou sujeira, isso resultará em uma diminuição na taxa de fluxo de ar do ar condicionado, o desempenho do ar condicionado será reduzido e o consumo de energia aumentará.
Além disso, isto pode causar condensação na saída de ar.
(Consulte **MANUTENÇÃO**)
3. **O sistema opera, mas não resfria ou aquece o suficiente.**
 - Se a entrada ou saída de ar da unidade interna ou externa estão bloqueadas.
Remova o obstáculo e torne-as bem ventiladas.
 - Se o filtro de ar estiver entupido.
Peça a um técnico da assistência habilitado para limpar os filtros (Consulte **MANUTENÇÃO**).
 - Se a temperatura definida estiver incorreta.
(Consulte **REGULAGEM**).

- Se o botão velocidade do ventilador estiver definido para velocidade reduzida. (Consulte REGULAGEM).
 - Se o ângulo do fluxo de ar não for correto (Consulte AJUSTAR A DIREÇÃO DO FLUXO DE AR).
 - Se as portas ou as janelas estão abertas. Feche a portas ou as janelas para impedir a entrada do vento.
 - Se há entrada direta dos raios solares no ambiente (quando a arrefecer). Use cortinas ou persianas.
 - Quando há muitos ocupantes em um ambiente (ao resfriar). O efeito de arrefecimento diminui se o ganho de calor do compartimento for demasiado grande.
 - Se a fonte de calor do ambiente for excessiva (quando resfriar). O efeito de resfriamento diminui se o ganho de calor do compartimento for demasiado grande.
- 4. A operação foi realizada ou parada embora o botão liga/desliga não tenha sido pressionado.**
- Você tem certeza de que a operação de temporização LIGA/DESLIGA não foi usada? Desligue o temporizador LIGA/DESLIGA.
 - Você tem certeza que um dispositivo de controle remoto não está conectado? Contate a sala de controle central que dirigiu o acionamento ou a parada.
 - Você tem certeza de que o visor para o controle centralizado não está aceso? Contate a sala de controle central que dirigiu o acionamento ou a parada.

Se o problema não for resolvido depois de verificar todos os pontos acima, por favor não tente fazer reparos por conta própria.

Em tais casos, peça sempre ao seu revendedor local.

Quando o fizer, diga por favor o sintoma e o nome do modelo (escrito na placa de identificação do modelo).

Se um ou mais dos seguintes defeitos ocorrerem, siga as medidas mostradas abaixo e entre em contato com seu revendedor local. O sistema deve ser reparado por uma pessoa de serviço qualificado.

— **⚠ AVISO** —

- **Se o ar condicionado não estiver em bom estado (cheiro de queimado, etc.), retire o cabo elétrico da saída e contate o representante.**
O funcionamento contínuo nestas circunstâncias poderá provocar uma avaria, um choque elétrico e incêndio.
- Se um dispositivo de segurança, como um fusível, disjuntor ou disjuntor de fuga de aterramento, atuar de modo frequente;
Medida a ser tomada: Não ligue a chave da alimentação principal.
- Se a chave LIGA/DESLIGA não funcionar corretamente;
Medida a ser tomada: Desligue a chave de alimentação principal.
- Se houver vazamento de água da unidade.
Medida a ser tomada: Cesse a operação.
- Se as indicações “” (INSPEÇÃO), “UNIDADE No.”, e a lâmpada de OPERAÇÃO piscarem e a indicação “CODIGO DE MAU FUNCIONAMENTO” aparecer.

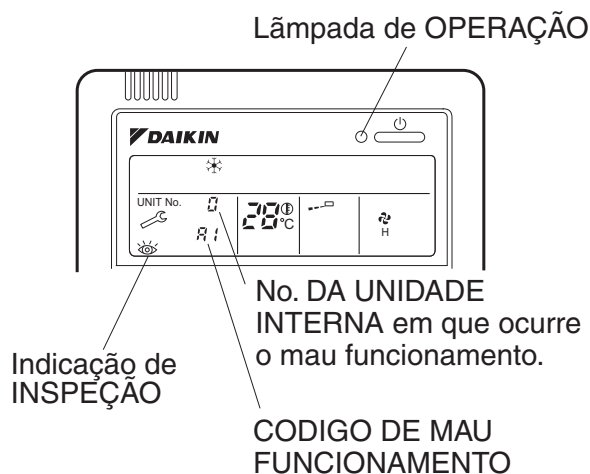

Medida a ser tomada: Comunicar seu representante e informá-lo da exibição.

DAIKIN INDUSTRIES, LTD.

Head office:

Umeda Center Bldg., 2-4-12, Nakazaki-Nishi,
Kita-ku, Osaka, 530-8323 Japan

Tokyo office:

JR Shinagawa East Bldg., 2-18-1, Konan,
Minato-ku, Tokyo, 108-0075 Japan